

Catalogue de produits industriels

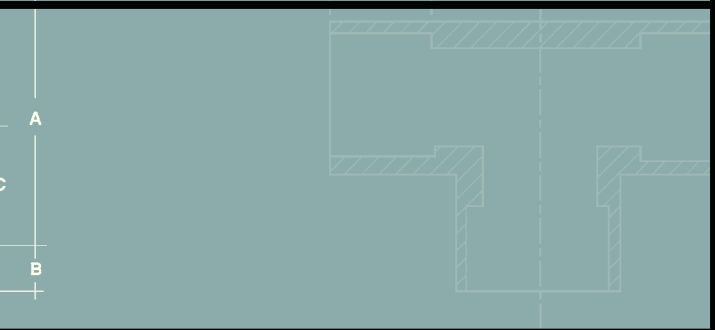

ipexna.com

0A min
0A max

DATE D'ÉMISSION : JANVIER 2019

- Systèmes de tuyauteries de procédés
- Systèmes de confinement à double paroi
- Systèmes d'évacuation d'acides résiduels
- Systèmes d'air comprimé
- Robinets thermoplastiques
- Produits spécialisés

Nous fabriquons des produits résistants pour des environnements difficiles.

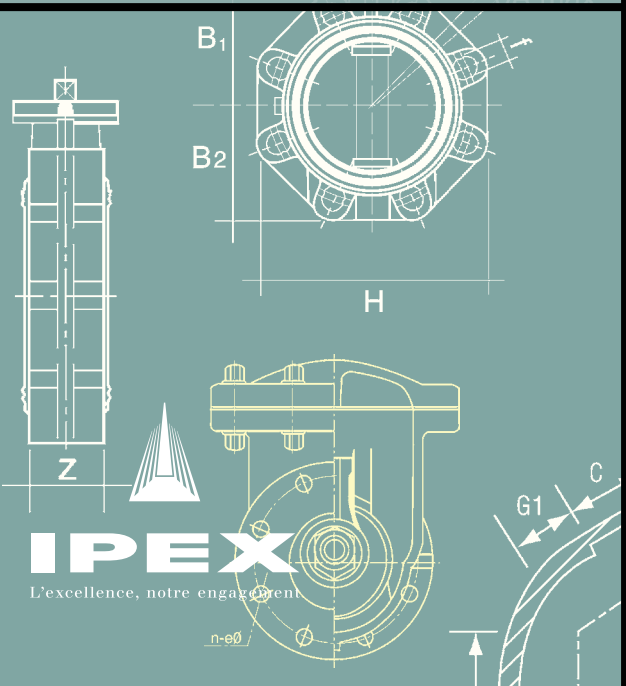

IPEX
L'excellence, notre engagement

NEUTRATANK™
Centra-Guard™

Clear-Guard

PLENUMLINE™

Duratec™
SYSTÈMES AIRLINE

enpure™

Guardian™

Encase™

Xirtec™ 140

CORZAN™

FLORWAY™

ENFIELD™

CustomGuard™

LABLINE™

Duraplus™



L'excellence notre ENGAGEMENT

En tant que chef de file des fabricants de tuyauteries en thermoplastique, nous offrons le plus large éventail de tuyaux, robinets, raccords et produits connexes pour les applications de plomberie et de mécanique. IPEX offre une vaste gamme de solutions intégrées pour répondre aux besoins des ingénieurs et entrepreneurs de constructions commerciales, institutionnelles, industrielles et résidentielles.





Table des matières

FICHE TECHNIQUE SIMPLIFIÉE

01 ▶ SYSTÈMES DE TUYAUTERIES DE PROCÉDÉS

Xirtec PVC et Corzan PVCC
 Tuyaux à haute pression en PVC transparent
 Clear-Guard
 Polypropylène à haut degré de pureté Enpure
 ABS Duraplus industriel

45 ▶ SYSTÈMES À DOUBLE PAROI DE CONFINEMENT

Système à double paroi de confinement en polypropylène Encase
 Système à double paroi de confinement en vinyle Guardian
 CustomGuard
 Clear-Guard
 Centra-Guard

57 ▶ SYSTÈMES DE TUYAUTERIES D'ÉVACUATION D'ACIDES RÉSIDUAIRES

Système pour acides usés Enfield assemblé par électrofusion
 Système pour acides usés Labline assemblé par joints mécaniques
 Drains de plancher en polypropylène Floway
 Système pour acides usés Plenumline assemblé par joints mécaniques
 Réservoirs de neutralisation Neutratanck

87 ▶ SYSTÈMES D'AIR COMPRIMÉ

Duratec Airline

93 ▶ ROBINETS THERMOPLASTIQUES

Robinets à tournant sphérique
 Robinets à papillon
 Robinets à membrane
 Clapets de non-retour et purgeurs
 Robinets à usage spécialisé
 Commande quart de tour automatique

149 ▶ PRODUITS À USAGE SPÉCIALISÉ

Conduits de ventilation
 Tuyaux rainurés en PVC
 Tubages de puits

PRODUIT

GAMME DE DIAMÈTRES NORMES *



APPLICATIONS

* Consulter la documentation IPEX pour les enregistrements de produits individuels



SYSTÈMES DE TUYAUTERIES D'ÉVACUATION D'ACIDES RÉSIDUAIRES CORROSIFS

Enfield ^{MC} Système d'assemblage par électrofusion PP	1 1/2 po - 12 po		Évacuation de déchets chimiques corrosifs dans les laboratoires d'universités, écoles, hôpitaux, usines industrielles et établissements pharmaceutiques.
Labline ^{MD} Joint mécanique PP	1 1/2 po - 4 po		
Plenumline ^{MC} Joint mécanique PVDF	1 1/2 po - 4 po		Évacuation de déchets chimiques corrosifs dans des conditions difficiles, notamment celles, très restrictives, rencontrées dans les plenums de retour d'air et dans les installations d'évacuation de produits chimiques usés, corrosifs, à haute température.
Floway ^{MC} Drains de plancher PP	2 po - 6 po		Pour une gestion efficace des déversements de produits chimiques; conçus pour une vidange dans les systèmes d'acides résiduaire IPEX.
Neutratan ^{MD} Réservoirs de neutralisation PP ou PE	1 1/2 po - 6 po		Réservoirs de rétention (contenant de la pierre à chaux) pour neutraliser les produits chimiques usés avant leur rejet dans l'égoût.
Neutrasytem2 ^{MC} Dispositif de surveillance de pH	Tension d'entrée 110/120 V CA Tension de service 24 V CC		Surveillance du pH de l'effluent à la sortie d'un réservoir Neutratan ^{MD} .

PRODUITS À USAGE SPÉCIALISÉ

Duraplus ^{MC} Airline	1/2 po - 4 po		Installation d'air comprimé dans une usine, ventilation et commande de robinets par actionneurs.
Duratec ^{MD} Airline	3/8 po - 1 po NON offert au Canada		Installations d'air comprimé d'usines, distribution de gaz inertes, alimentation d'outils manuels, opérations de soudage manuelles et automatisées, positionnement des outils pour semi-conducteurs, commande de robinets par actionneurs - systèmes de commande, livraison de gaz inertes en vrac en petites quantités et installations robotiques.

PRODUITS À USAGE SPÉCIALISÉ

Conduits de ventilation (PVC et PVCC)	6 po - 24 po		Systèmes d'évacuation industriels.
Tubage de puits en PVC	2 po - 16 po		Colonnes descendantes de puits et pompes submersibles.
Tuyaux en PVC rainurés par roulage sch. 40 et 80	2 po - 12 po		On peut les utiliser dans toute installation pour laquelle les tuyaux en PVC conviennent et lorsqu'on désire un assemblage rapide dans des conditions difficiles.

SPÉCIFICATIONS ABRÉGÉES - INDUSTRIEL

ROBINETS THERMOPLASTIQUES

PRODUIT	GAMME DE DIAMÈTRES	PRESSION USUÏTÀ *	APPLICATIONS
ROBINETS À TOURNANT SPHÉRIQUE * Consulter la documentation IPEX pour des pressions nominales spécifiques			
Série VKD †	3/8 po - 4 po	232 psi à 73 °F (1600 kPa à 23 °C)	Les robinets à tournant sphérique, couramment utilisés en service tout ou rien, vont du simple appareil moulé en place à l'appareil de conception haut de gamme comportant plusieurs caractéristiques et avantages spéciaux. Les robinets à tournant sphérique multivoies servent au mélange, à la répartition et à la dérivation des fluides.
Série EasyFit VXE †	1/2 po - 6 po	232 psi à 73 °F (1600 kPa à 23 °C)	
Série EasyFit VEE	1/2 po - 4 po	232 psi à 73 °F (1600 kPa à 23 °C)	Les robinets à tournant sphérique multivoies servent au mélange, à la répartition et à la dérivation des fluides. Un large éventail de choix de matériaux assure une compatibilité chimique totale avec les produits hautement corrosifs que l'on trouve dans certains procédés. Plusieurs robinets à tournant sphérique sont à passage intégral, à double isolement, possèdent des extrémités de raccordement à raccords unions et, de par leur conception compacte et ergonomique, facilitent l'installation et l'entretien.
Série MP	1/2 po - 2 po	150 psi à 73 °F (1034 kPa à 23 °C)	
Série TKD 3 voies †	1/2 po - 2 po	232 psi à 73 °F (1600 kPa à 23 °C)	
Série VKR Régulation †	1/2 po - 2 po	232 psi à 73 °F (1600 kPa à 23 °C)	
Série VKD à orifice d'évacuation †	3/8 po - 4 po	232 psi à 73 °F (1600 kPa à 23 °C)	
Série EasyFit VXE À orifice d'évacuation †	3/8 po - 6 po	232 psi à 73 °F (1600 kPa à 23 °C)	
ROBINETS À PAPILLON * Consulter la documentation IPEX pour des pressions nominales spécifiques			
Série FK †	1 1/2 po - 12 po	150 psi à 73 °F (1034 kPa à 23 °C)	Ces robinets hautement polyvalents s'utilisent en simple service tout ou rien mais aussi pour un réglage de débit dans un procédé.
Série FK à corps à oreilles †	2 1/2 po - 12 po	150 psi à 73 °F (1034 kPa à 23 °C)	Le modèle à corps à oreilles, que l'on peut installer en bout de conduite, permet de démonter la tuyauterie aval tout en maintenant sous pression la partie amont du système. Ces robinets s'utilisent dans un large éventail d'applications, grâce à la vaste gamme de diamètres et le grand choix de matériaux offerts.
Série FE †	1 1/2 po - 12 po	150 psi à 73 °F (1034 kPa à 23 °C)	Le montage des actionneurs, simple et direct, facilite la réalisation d'une commande de procédé automatisée.
ROBINETS À MEMBRANE * Consulter la documentation IPEX pour des pressions nominales spécifiques			
Série VM	1/2 po - 4 po	150 psi à 73 °F (1034 kPa à 23 °C)	Les robinets à membrane représentent la solution idéale pour les procédés nécessitant un réglage de débit précis. Leur conception à siège surélevé – aucun espace mort dans le robinet – convient très bien aux liquides chargés abrasifs, à l'eau à haut degré de pureté et aux produits chimiques susceptibles de dégager des gaz, comme l'hypochlorite de sodium. Les styles vont du robinet compact et à action directe à l'appareil de conception haut de gamme comportant plusieurs caractéristiques et avantages. Les robinets à membrane sont offerts à commande manuelle et à actionneurs pneumatiques.
Série VM Commande pneumatique	1/2 po - 4 po	150 psi à 73 °F (1034 kPa à 23 °C)	
Série DV	1/2 po - 6 po	150 psi à 73 °F (1034 kPa à 23 °C)	Ces robinets s'utilisent largement dans les installations à haut degré de pureté car leur conception empêche tout frottement et par conséquent toute génération de particules lors d'un fonctionnement cyclique. Plusieurs options de matériaux sont offertes pour le corps et la membrane; une commande par actionneur pneumatique simple à monter est aussi offerte.
Série CM Robinets compacts	1/2 po - 3/4 po	90 psi à 73 °F (621 kPa à 23 °C)	
Série CM Robinets compacts à commande pneumatique	1/2 po - 3/4 po	90 psi à 73 °F (621 kPa à 23 °C)	
Série DM	1/2 po - 2 po	115 psi à 73 °F (793 kPa à 23 °C) selon la pression de commande	
CLAPETS DE NON-RETOUR ET PURGEURS * Consulter la documentation IPEX pour des pressions nominales spécifiques			
Série SXE À tournant sphérique	1/2 po - 4 po	232 psi à 73 °F (1600 kPa à 23 °C)	Les clapets de non-retour doivent s'utiliser lorsqu'il faut empêcher le reflux d'un fluide de procédé. IPEX offre des clapets de non-retour à boule et à piston à haut rendement, ainsi que des clapets de non-retour à battant pour service intensif.
Série SSE À ressort	1/2 po - 4 po	232 psi à 73 °F (1600 kPa à 23 °C)	Il existe plusieurs modèles de clapets : le simple clapet de non-retour à boule, le clapet à battant pour service intensif et le clapet à piston à haut rendement. Ces robinets fonctionnent normalement sous l'effet de la gravité et se ferment de façon étanche sous une très faible contre-pression. Les purgeurs d'air protègent le système de tuyauterie contre les dommages en assurant l'évacuation en sécurité de l'air ou des gaz emprisonnés.
Série VR À piston	1/2 po - 4 po	232 psi (1600 kPa) selon le diamètre	
Série SC à battant	3 po - 8 po	100 psi (690 kPa) selon le diamètre	
Série VA Purgeurs d'air	3/4 po, 1 1/4 po et 2 po	232 psi (1600 kPa)	
ROBINETS À USAGE SPÉCIALISÉ * Consulter la documentation IPEX pour des pressions nominales spécifiques			
Série RV Filtres	1/2 po - 4 po	232 psi (1600 kPa) selon le diamètre	Les filtres retiennent les particules en suspension se déplaçant dans les conduites de procédé, assurant ainsi la protection des composants situés en aval.
Série S12/22 Électrovannes à 2 voies	1/4 po - 1/2 po	90 psi (621 kPa)	Les électrovannes représentent le choix idéal pour les applications à nombreux cycles de fonctionnement, dans lesquelles la commande à distance et la régulation précise sont importantes.
VV À siège oblique	1/2 po - 2 po		Les robinets de laboratoire remplissent de façon économique la fonction tout ou rien dans les petites installations.
Série LV De laboratoire	1/4 po	150 psi à 73 °F (1034 kPa à 23 °C)	
COMMANDE DE ROBINET * Consulter la documentation IPEX pour des pressions nominales spécifiques			
L'automatisation constitue une solution idéale pour la commande précise de plusieurs robinets dans un système. Lorsque les robinets sont éloignés ou lorsque le procédé exige en permanence une surveillance et un réglage, la solution passe par une commande par actionneurs.			Les actionneurs pneumatiques et électriques se montent aisément sur nos robinets à tournant sphérique, à papillon et multivoies. IPEX offre des solutions de commande quart de tour automatique pour des robinets de 3/8 po à 12 po, ainsi que divers accessoires standards et optionnels.

† Des actionneurs pneumatiques et électriques sont offerts

PROPRIÉTÉS PHYSIQUES

PVC (CHLORURE DE POLYVINYLE) PVCC (CHLORURE DE POLYVINYLE SURCHLORÉ)

PROPRIÉTÉS	MATÉRIAUX			NORMES
	PVC	PVCC (STANDARD)	CORZAN PVCC (HAUTE RÉSISTANCE AUX CHOCS)	
Classification	12454	23447	24448	ASTM D1784
Densité relative	1,42	1,50	1,51	ASTM D792
Résistance à la traction, psi à 73 °F	7 000	7 500	7 320	ASTM D638
Module d'élasticité, psi à 73 °F	400 000	380 000	423 000	ASTM D638
Résistance à la flexion, psi	14 500	11 400	13 200	ASTM D790
Résistance aux chocs Izod, pi.lb /po à 73 °F, avec entaille	0,65	2,0	10,0	ASTM D256
Résistance à la compression, psi	9 000	10 100	10 100	ASTM D695
Coefficient de Poisson	0,38	0,33	0,33	
Contrainte en service, psi à 73 °F	2 000	2 000	2 000	
Coefficient de dilatation thermique, po /po /°F (x 10 ⁻⁵)	3,0	3,8	3,4	ASTM D696
Dilatation thermique, po /10 °F par 100 pi de tuyauterie	0,36	0,44 - 0,46	0,41	
Température maximale de service sous pression	140 °F (60 °C)	200 °F (93 °C)	200 °F (93 °C)	
Température de fléchissement sous charge, °F à 66 psi	173	s.o.	s.o.	ASTM D648
Température de fléchissement sous charge, °F à 264 psi	160	212	239	ASTM D648
Conductivité thermique, BTU.po /h.pi2.°F	1,2	0,95	0,95	ASTM C177
Vitesse de combustion	Autoextinguible	Autoextinguible	Autoextinguible	ASTM D635
Classe de combustion	V-0	V-0	V-0	UL-94
Point d'éclair (inflammation), °F	730	900	900	
Indice critique d'oxygène (%)	43	60	60	ASTM D2863-70
Absorption d'eau, %, (24 h à 73 °F)	0,05	0,03	0,03	ASTM D570

* Les propriétés des matériaux indiquées dans ce tableau n'ont qu'une valeur générale et ne doivent être considérées qu'à titre indicatif.

MANUELS TECHNIQUES IPEX

accessibles sur le site www.ipexna.com

Grâce à nos **MANUELS EN LIGNE** il n'a jamais été aussi simple d'obtenir les dernières informations techniques à jour



CE QUE VOUS POUVEZ FAIRE



Agrandir un paragraphe/un tableau particulier pour en faciliter la lecture



Télécharger en format PDF



Faire des recherches dans un document par mots clés



Sans danger pour l'environnement!



Enregistrer ou envoyer par courriel des coupures (extraits) de documents : le côté pratique à son meilleur



Visitez notre site
www.ipexna.com
et vérifiez par vous-même!

IPEX offre une gamme complète de systèmes intégrés de tuyauteries de procédés – tuyaux, raccords, brides, filtres et robinets en PVC, PVCC, polypropylène et ABS – conçus pour satisfaire aux exigences de température, pression et dimensions que l'on rencontre dans les systèmes de tuyauteries mis en œuvre dans les procédés chimiques et autres applications industrielles.

En plus d'être moins chers que les systèmes en métaux courants et exotiques, les systèmes de tuyauteries de procédés de IPEX sont légers, faciles à manipuler, à stocker, couper et assembler, d'où une réduction substantielle des coûts de transport et d'installation.

Lorsque vous spécifiez un système de tuyauterie de procédé à haute performance de IPEX, vous bénéficiez de l'avantage supplémentaire d'une solution de tuyauterie complète, étudiée en vue d'une intégration totale et accompagnée d'une assistance intégrale, d'un océan à l'autre – tout cela en faisant appel à un fournisseur unique et fiable.

Systemes de tuyauteries de procédés



Xirtec PVC et Corzan PVCC

2

Tuyaux en PVC transparent Clear-Guard

26

Polypropylène à haut degré de pureté Enpure

28

ABS Duraplus industriel

36

XIRTEC PVC ET CORZAN PVCC

PVC sch 40 - 1/2 po - 24 po (12 mm - 600 mm)
PVC sch 80 - 1/4 po - 24 po (6 mm - 600 mm)
PVCC sch 40 et 80 - 1/4 po - 16 po (6 mm - 400 mm)

Xirtec^{MD}140 **CORZAN**^{MD}

L'AVANTAGE DU SYSTÈME IPEX

Présentation des systèmes de tuyauteries de procédés en vinyle - C'est une gamme complète de tuyaux, raccords, brides, filtres et robinets, conçue pour répondre à toutes vos exigences en matière de systèmes de procédés.

IPEX a mis au point les systèmes Xirtec^{MD} 140 (PVC) et Corzan^{MD} (PVCC) pour satisfaire aux besoins de l'industrie en offrant un ensemble complet de tuyaux, robinets et raccords (PVF), qui soit conçu, fabriqué et garanti par un seul fabricant. Ces systèmes sont étudiés et fabriqués selon les normes rigoureuses d'IPEX s'appliquant à la qualité, aux performances et aux dimensions, d'où l'élimination des problèmes de compatibilité associés aux marques mélangées de tuyaux et raccords.

Les systèmes en vinyle hautes performances d'IPEX sont conçus pour satisfaire aux exigences de température, pression et débit que l'on rencontre dans les systèmes de tuyauteries mis en œuvre dans les procédés chimiques et autres applications industrielles.

Ils se caractérisent par une résistance remarquable à la corrosion; ils conviennent particulièrement bien à une vaste gamme d'acides, d'alcools, de sels et d'halogènes. Avec une durée de vie prolongée et peu d'entretien, c'est la solution idéale de remplacement des systèmes métalliques courants et exotiques.

Les tuyaux et raccords Xirtec140 et Corzan sont offerts en schedules 40 et 80, IPS. Les raccords Corzan sont offerts en schedule 80. Les tuyaux et raccords sont aussi offerts dans les diamètres correspondant aux tuyaux de fonte pour les installations souterraines.

APPLICATIONS

- Conduites de distribution dans les usines de produits chimiques
- Traitement des eaux et des eaux usées
- Systèmes d'acides dans les raffineries, lignes de décapage et ateliers de placage
- Tuyauteries d'installations d'injection de chlore, de bioxyde de chlore, de soude et de chlore
- Usines de production de fils d'acier
- Fabrication de batteries
- Lignes de blanchiment dans les industries textiles et des pâtes et papiers
- Installations de manutention d'alun et de soude caustique
- Fabrication de cartes de circuits imprimés
- Semi-conducteurs
- Industrie pharmaceutique
- Installations d'eau de refroidissement et de tours de refroidissement
- Conduites de résidus miniers et de liquides chargés
- Installations de récupération d'eaux de lavage
- Alimentation d'usines en eau
- Installations de saumure et d'eau de mer
- Pisciculture
- Adduction d'eau
- Aquariums et piscines
- Systèmes d'irrigation pour terrains de golf, serres, etc.

NORMES

XIRTEC140

 ASTM D1785

 CSA B137.3

 NSF PW

CORZAN

 ASTM F441

 NSF PW

 CAN/ULC-S102.2

Attention : ne pas utiliser d'air ou de gaz comprimés, ni de dispositif de surpression pneumatique, pour l'épreuve des systèmes en PVC ou PVCC, ni utiliser ces mêmes gaz dans ces systèmes par la suite.

AVANTAGES

- ① **Coûts d'installation réduits, facilité de manipulation**
Les tuyaux Xirtec et Corzan, en plus de coûter moins cher à l'achat, peuvent réduire de façon substantielle les coûts de main-d'œuvre et de transport dans une installation courante. La raison? Ils sont légers, faciles à manipuler, à stocker, à couper et à assembler.
- ② **Allongement de la durée de vie**
De par leur nature, les produits Xirtec en PVC et Corzan en PVCC ne vieillissent pas et restent insensibles aux intempéries normales. Ces composants de tuyauterie, utilisés en service continu et dans des applications industrielles difficiles, n'ont montré aucune défaillance depuis plus de 45 ans.
- ③ **Performances de niveau supérieur sur les installations enterrées**
Les matériaux Xirtec et Corzan en PVCC sont insensibles à la détérioration par des sols naturellement corrosifs, ainsi que de la corrosion électrochimique et galvanique. Cela constitue un avantage très intéressant dans une installation enterrée, là où les composants de tuyauteries métalliques sont souvent endommagés par la corrosion galvanique.
- ④ **Résistance exceptionnelle aux produits chimiques**
Les systèmes en vinyle d'IPEX, y compris les tuyaux, robinets et raccords, possèdent une résistance remarquable à un large éventail de produits chimiques, comprenant la plupart des acides, alcools, alcalis, solutions salines, halogènes et bien d'autres produits.
- ⑤ **Écoulement amélioré**
Xirtec et Corzan se caractérisent par un coefficient de rugosité nettement inférieur à celui des métaux et autres matériaux et, comme ils ne rouillent pas, ne se piquent pas, ne s'entartrent pas ou ne se corrodent pas, leurs parois intérieures restent lisses pratiquement dans n'importe quelle condition de service.
- ⑥ **Approbation sur l'eau potable**
Xirtec en chlorure de polyvinyle (PVC) et Corzan en chlorure de polyvinyle surchloré (PVCC) peuvent s'utiliser sur de l'eau potable, en vertu des enregistrements selon NSF International et CSA.
- ⑦ **Vaste plage de température**
Les systèmes en vinyle d'IPEX ont été conçus pour une utilisation dans une vaste plage de température de service. Xirtec utilisé sous pression a une température maximale de service recommandée de 140 °F (60 °C), la température de service en drainage intermittent pouvant atteindre 180 °F (82 °C).
- ⑧ **Conductivité thermique inférieure**
Grâce à leur faible conductivité thermique, les systèmes en vinyle d'IPEX perdent et absorbent moins de chaleur, maintenant ainsi la température de service plus efficacement que les systèmes de tuyauteries métalliques. C'est pourquoi on peut souvent se passer d'isoler les tuyauteries.
- ⑨ **Respect de l'environnement**
La conservation de l'énergie étant devenue une importante préoccupation, il faut savoir que le procédé mis en œuvre par IPEX pour fabriquer les matériaux de tuyauteries Xirtec et Corzan consomme moins de la moitié de l'énergie nécessaire à la production de tuyaux de diamètre équivalent en acier au carbone ou en acier allié.



i SAVIEZ-VOUS QUE...?

L'une des caractéristiques remarquables du PVC est sa résistance à l'inflammation. En effet, son point d'éclair est de 730 °F (388 °C), alors qu'il n'est que de 400 °F (204 °C) pour des copeaux de bois

Le PVCC offre une sécurité-incendie encore plus grande que pour le PVC. Le PVCC a un point d'éclair de 900 °F (482 °C), ce qui confirme la grande résistance à l'inflammation de ce matériau; son indice de propagation de la flamme est également faible.

TABLEAU DE SÉLECTION DE PRODUITS

LÉGENDE

BU	Bout uni
D.I.	Diamètre intérieur
D.E.	Diamètre extérieur
Emb.	Emboîture

PRESSIONS NOMINALES DES TUYAUX - XIRTEC EN PVC ET CORZAN EN PVCC

Diamètres		IPEX schedule 40			IPEX schedule 80		
Diamètre (po)	D.E. (po)	Épaisseur de paroi (po)	D.I. (po)	*Pression maxi à 73 °F (psi)	Épaisseur de paroi (po)	D.I. (po)	*Pression maxi à 73 °F (psi)
1/4	0,540	–	–	–	0,119	0,302	1,130
3/8	0,675	–	–	–	0,126	0,423	920
1/2	0,840	0,109	0,602	600	0,147	0,526	850
3/4	1,050	0,113	0,804	480	0,154	0,722	690
1	1,315	0,133	1,029	450	0,179	0,936	630
1 1/4	1,660	0,141	1,360	370	0,191	1,255	520
1 1/2	1,900	0,145	1,590	330	0,200	1,476	470
2	2,375	0,154	2,047	280	0,218	1,913	400
2 1/2	2,875	0,203	2,445	300	0,276	2,290	420
3	3,500	0,216	3,042	260	0,300	2,864	370
4	4,500	0,237	3,998	220	0,337	3,786	320
6	6,625	0,280	6,031	180	0,432	5,709	280
8	8,625	0,322	7,941	160	0,500	7,565	250
10	10,750	0,365	9,976	140	0,593	9,493	230
12	12,750	0,406	11,888	130	0,687	11,294	230
14	14,000	0,438	13,072	130	0,750	12,412	220
16	16,000	0,500	14,936	130	0,843	14,224	220
18	18,000	0,562	16,809	130	0,937	16,014	220
20	20,000	0,593	18,743	120	1,031	17,814	220
24	24,000	0,687	22,544	120	1,218	21,418	210

TUYAUX SOUS PRESSION XIRTEC 140

Diamètre		CODE DE PRODUIT							
pouces	mm	PVC sch 40 blanc extrémité unie	PVC sch 40 blanc extrémité à emboîture	PVC sch 40 gris extrémité à emboîture	PVC sch 80 gris extrémité unie	PVC sch 80 gris extrémité à emboîture	PVCC sch 40 extrémité unie	PVCC sch 80 extrémité unie	PVCC sch 80 extrémité à emboîture
1/2 x 10 pi	12 x 3m	022600	022603	022004	-	085106	-	-	-
3/4 x 10 pi	20 x 3m	022633	022604	022011	-	085111	-	-	-
1 x 10 pi	25 x 3m	022612	022611	022016	-	085114	-	-	-
1 1/4 x 10 pi	32 x 3m	022608	022674	022027	-	085119	-	-	-
1 1/2 x 10 pi	40 x 3m	022614	022616	022032	-	-	-	-	-
2 x 10 pi	50 x 3m	022618	022619	022037	-	-	-	-	-
2 1/2 x 10 pi	65 x 3m	022621	-	022042	-	-	-	-	-
3 x 10 pi	75 x 3m	022637	022624	022046	-	-	-	-	-
4 x 10 pi	100 x 3m	022626	022628	-	085138	-	-	-	-
6 x 10 pi	150 x 3m	022666	022659	-	085143	-	-	-	-
1/4 x 20 pi	6 x 6m	-	-	-	085103	-	-	-	-
3/8 x 20 pi	10 x 6m	-	-	-	085104	-	-	-	-
1/2 x 20 pi	12 x 6m	022602	022601	-	085101	085108	019300	019203	-
3/4 x 20 pi	20 x 6m	022677	022607	-	085107	085112	019301	019205	-
1 x 20 pi	25 x 6m	022606	022610	-	085110	085116	019302	019207	-
1 1/4 x 20 pi	32 x 6m	022678	022617	-	085117	085122	019303	019209	-
1 1/2 x 20 pi	40 x 6m	022675	022615	-	085115	085127	019304	019211	019031
2 x 20 pi	50 x 6m	022679	022620	-	085120	085132	019305	019213	019032
2 1/2 x 20 pi	65 x 6m	022646	022625	-	085125	085134	019306	019216	-
3 x 20 pi	75 x 6m	022623	022630	-	085130	085137	019307	019217	019033
4 x 20 pi	100 x 6m	022627	022640	022040	085140	085139	019308	019219	019256
5 x 20 pi	125 x 6m	022651	022650	-	085150	-	-	-	-
6 x 20 pi	150 x 6m	022665	022660	022060	085160	085162	019309	019220	019218
8 x 20 pi	200 x 6m	022681	022680	022058	085180	085147	019310	019221	019255
10 x 20 pi	250 x 6m	022691	222690	022061	085190	085192	019013	019222	-
12 x 20 pi	300 x 6m	022693	022692	022064	085195	085151	019016	019223	-
14 x 20 pi	350 x 6m	022682	022694	-	085158	085152	-	019228	-
16 x 20 pi	400 x 6m	022683	022696	-	085153	085155	019226	019229	-
18 x 20 pi	450 x 6m	022687	022697	-	085159	-	-	-	-
20 x 20 pi	500 x 6m	022702	022698	-	-	085170	-	-	-
24 x 20 pi	600 x 6m	022704	022699	-	-	085171	-	-	-

XIRTEC 140 EN PVC SCHEDULE 40 BLANC

† Raccords préfabriqués



■ Raccords moulés : pression de service maxi de 150 psi, sans chocs, à 73 °F (23 °C)

XIRTEC 140 EN PVC SCHEDULE 40 GRIS

† Indique des raccords de tuyauterie préfabriqués et renforcés de fibre de verre

■ Indique des raccords de tuyauterie série 160 préfabriqués et renforcés de fibre de verre. La pression maximale de service continu des raccords est de 160 psi à 73 °F (23 °C) dans des conditions idéales. Aucune disposition n'a été prévue pour tenir compte des pointes de pression, des coups de bélier ou autres conditions de service à prendre en compte.

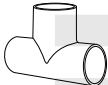
TABLEAU DE SÉLECTION DE PRODUITS – RACCORDS XIRTEC 140 PVC SCH 40 BLANC ET PVC SCH 40 GRIS

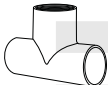
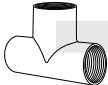
Diamètre		Schedule 40 blanc	Schedule 40 gris	Diamètre		Schedule 40 blanc	Schedule 40 gris
pouces	mm	Code de produit	Code de produit	pouces	mm	Code de produit	Code de produit
Tés				Tés réduits			
Emb. x Emb. x Emb.				Emb. x Emb. x Emb.			
 1/2	12	035775	035290	 1/2 x 1/2 x 3/4	12 x 12 x 20	035789	
3/4	20	035776	035291	1/2 x 1/2 x 1	12 x 12 x 25	035354	
1	25	035777	035292	3/4 x 1/2 x 1/2	20 x 12 x 12	035790	
1 1/4	32	035778	035293	3/4 x 1/2 x 3/4	20 x 12 x 20	235007	
1 1/2	40	035779	035294	3/4 x 3/4 x 1/2	20 x 20 x 12	035792	035305
2	50	035780	035295	3/4 x 3/4 x 1	20 x 20 x 25	035791	
2 1/2	65	035781	035296	1 x 1/2 x 1	25 x 12 x 25	235008	
3	75	035782	035297	1 x 3/4 x 1/2	25 x 20 x 12	235009	
4	100	035783	035298	1 x 3/4 x 3/4	25 x 20 x 20	035994	
5	125	035784	035299	1 x 3/4 x 1	25 x 20 x 25	035962	
6	150	035785	035300	1 x 1 x 1/2	25 x 25 x 12	035794	035307
8	200	035786	035301	1 x 1 x 3/4	25 x 25 x 20	035795	035308
10	250	035930	■	1 x 1 x 1 1/4	25 x 25 x 32	035989	
12	300	035931	■	1 x 1 x 1 1/2	25 x 25 x 40	035793	
10	250		+ 035302	1 1/4 x 1 x 1/2	32 x 25 x 12	235010	
12	300	035787	+ 035303	1 1/4 x 1 x 3/4	32 x 25 x 20	035796	
14	350	035788	+ 035304	1 1/4 x 1 x 1	32 x 25 x 25	235011	
16	400		+	1 1/4 x 1 1/4 x 1/2	32 x 32 x 12	035797	035311
18	450		+	1 1/4 x 1 1/4 x 3/4	32 x 32 x 20	035798	035312
20	500		+	1 1/4 x 1 1/4 x 1	32 x 32 x 25	035799	035313
24	600		+	1 1/4 x 1 1/4 x 1 1/2	32 x 32 x 40	235012	
				1 1/2 x 1 1/4 x 1/2	40 x 32 x 12	235014	
				1 1/2 x 1 1/4 x 3/4	40 x 32 x 20	235015	
				1 1/2 x 1 1/4 x 1	40 x 32 x 25	035959	
				1 1/2 x 1 1/2 x 1/2	40 x 40 x 12	035800	035315
				1 1/2 x 1 1/2 x 3/4	40 x 40 x 20	035801	035316
				1 1/2 x 1 1/2 x 1	40 x 40 x 25	035802	035317
				1 1/2 x 1 1/2 x 1 1/4	40 x 40 x 32	035803	035318
				1 1/2 x 1 1/2 x 2	40 x 40 x 50	035082	
				1 1/2 x 1 1/2 x 2 1/2	40 x 40 x 65	235016	
				2 x 1 1/2 x 3/4	50 x 40 x 20	235017	
				2 x 1 1/2 x 1	50 x 40 x 25	035804	
				2 x 1 1/2 x 1 1/2	50 x 40 x 40	035805	
				2 x 2 x 1/2	50 x 50 x 12	035806	035319
				2 x 2 x 3/4	50 x 50 x 20	035807	035320
				2 x 2 x 1	50 x 50 x 25	035808	035321
				2 x 2 x 1 1/4	50 x 50 x 32	035809	
				2 x 2 x 1 1/2	50 x 50 x 40	035810	035322
				2 1/2 x 2 1/2 x 1/2	65 x 65 x 12	035811	
				2 1/2 x 2 1/2 x 3/4	65 x 65 x 20	035812	
				2 1/2 x 2 1/2 x 1	65 x 65 x 25	035813	
				2 1/2 x 2 1/2 x 1 1/4	65 x 65 x 32	035814	
				2 1/2 x 2 1/2 x 1 1/2	65 x 65 x 40	035815	
				2 1/2 x 2 1/2 x 2	65 x 65 x 50	035816	
				3 x 3 x 1/2	75 x 75 x 12	035817	
				3 x 3 x 3/4	75 x 75 x 20	035818	
				3 x 3 x 1	75 x 75 x 25	035819	035326
				3 x 3 x 1 1/4	75 x 75 x 32	035820	
				3 x 3 x 1 1/2	75 x 75 x 40	035821	035327
				3 x 3 x 2	75 x 75 x 50	035822	035328
				3 x 3 x 2 1/2	75 x 75 x 65	035823	035329
				3 x 3 x 4	75 x 75 x 100	235018	
				4 x 4 x 3/4	100 x 100 x 20	035824	
				4 x 4 x 1	100 x 100 x 25	035825	
Tés				Tés réduits			
Emb. x Emb. x FPT				Emb. x Emb. x Emb.			
 1/2	12	035851					
3/4	20	035852					
1	25	035853					
1 1/4	32	035854					
1 1/2	40	035855					
2	50	035856					
2 1/2	65	035857					
3	75	035858					
4	100	035859					
3/4 x 3/4 x 1/2	20 x 20 x 12		035348				
1 x 1 x 1/2	25 x 25 x 12						
1 x 1 x 3/4	25 x 25 x 20		035349				
1 1/4 x 1 1/4 x 1/2	32 x 32 x 12		035350				
1 1/4 x 1 1/4 x 3/4	32 x 32 x 20		035977				
1 1/4 x 1 1/4 x 1	32 x 32 x 25						
1 1/2 x 1 1/2 x 1/2	40 x 40 x 12		035351				
1 1/2 x 1 1/2 x 3/4	40 x 40 x 20		035352				
1 1/2 x 1 1/2 x 1	40 x 40 x 25		035353				
2 x 2 x 3/4	50 x 50 x 20		035355				
2 x 2 x 1	50 x 50 x 25		035356				
2 x 2 x 1 1/2	50 x 50 x 40						
Tés				Tés réduits			
FPT x FPT x FPT				Emb. x Emb. x Emb.			
 1/2	12	035844					
3/4	20	035845					
1	25	035846					
1 1/4	32	035847					
1 1/2	40	035848					
2	50	035849					

■,+,▷ Voir page 5 pour les descriptions

Diamètre		Schedule 40	Schedule 40
pouces	mm	blanc	gris
		Code de produit	Code de produit

Diamètre		Schedule 40	Schedule 40
pouces	mm	blanc	gris
		Code de produit	Code de produit

Tés réduits Emb. x Emb. x Emb. (suite)

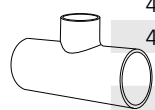

4 x 4 x 1 1/4	100x100x32	035826	
4 x 4 x 1 1/2	100x100x40	035827	
4 x 4 x 2	100x100x50	035828	035331
4 x 4 x 3	100x100x75	035829	035332
5 x 5 x 2	125x125x50	035956	
5 x 5 x 3	125x125x75	035830	
5 x 5 x 4	125x125x100	035831	
6 x 6 x 2	150x150x50	035832	
6 x 6 x 3	150x150x75	035833	035334
6 x 6 x 4	150x150x100	035834	035335
8 x 8 x 3	200x200x75	035835	†
8 x 8 x 4	200x200x100	035836	035336 †
8 x 8 x 6	200x200x150	035837	035337 †
10 x 10 x 4	250x250x100	035971	† 035339
10 x 10 x 6	250x250x150	035838	† 035340
10 x 10 x 8	250x250x200	035839	† 035341
12 x 12 x 4	300x300x100		† 035342
12 x 12 x 6	300x300x150	035840	† 035343
12 x 12 x 8	300x300x200	035949	† 035344
12 x 12 x 10	300x300x250		† 035345
14 x 14 x 6	350x350x150	035841	†
14 x 14 x 8	350x350x200	035961	†
14 x 14 x 10	350x350x250	035842	†
14 x 14 x 12	350x350x300		† †
16 x 16 x 8	400x400x200		† †
16 x 16 x 10	400x400x250	035843	† †
16 x 16 x 12	400x400x300		† †
16 x 16 x 14	400x400x350		† †
18 x 18 x 8	450x450x200		† ▶
18 x 18 x 10	450x450x250		† ▶
18 x 18 x 12	450x450x300		† ▶
18 x 18 x 14	450x450x350		† ▶
18 x 18 x 16	450x450x400		† ▶
20 x 20 x 12	500x500x300		† ▶
20 x 20 x 14	500x500x350		† ▶
20 x 20 x 16	500x500x400		† ▶
20 x 20 x 18	500x500x450		† ▶
24 x 24 x 14	600x600x350		† ▶
24 x 24 x 16	600x600x400		† ▶
24 x 24 x 18	600x600x450		† ▶
24 x 24 x 20	600x600x500		† ▶

Tés réduits Emb. x Emb. x FPT

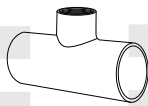

1/2 x 1/2 x 3/4	12 x 12 x 20	035860	
3/4 x 1/2 x 1/2	20 x 12 x 12	035862	
3/4 x 1/2 x 3/4	20 x 12 x 20	235019	
3/4 x 3/4 x 1/2	20 x 20 x 12	035863	
1 x 3/4 x 1/2	25 x 20 x 12	035867	
1 x 1 x 1/2	25 x 25 x 12	035865	
1 x 1 x 3/4	25 x 25 x 20	035866	
1 1/4 x 1 x 1/2	32 x 25 x 12	035868	
1 1/4 x 1 x 1	32 x 25 x 25	235020	
1 1/4 x 1 1/4 x 1/2	32 x 32 x 12	035869	
1 1/4 x 1 1/4 x 3/4	32 x 32 x 20	035870	
1 1/4 x 1 1/4 x 1	32 x 32 x 25	035871	
1 1/2 x 1 1/4 x 1/2	40 x 32 x 12	235021	
1 1/2 x 1 1/4 x 3/4	40 x 32 x 20	035872	
1 1/2 x 1 1/4 x 1	40 x 32 x 25	235022	
1 1/2 x 1 1/2 x 1/2	40 x 40 x 12	035873	
1 1/2 x 1 1/2 x 3/4	40 x 40 x 20	035874	
1 1/2 x 1 1/2 x 1	40 x 40 x 25	035875	
1 1/2 x 1 1/2 x 1 1/4	40 x 40 x 32	035876	
2 x 1 1/2 x 3/4	50 x 40 x 20	235023	
2 x 1 1/2 x 1	50 x 40 x 25	235024	
2 x 2 x 1/2	50 x 50 x 12	035877	
2 x 2 x 3/4	50 x 50 x 20	035878	
2 x 2 x 1	50 x 50 x 25	035879	
2 x 2 x 1 1/4	50 x 50 x 32	035880	
2 x 2 x 1 1/2	50 x 50 x 40	035881	
2 1/2 x 2 1/2 x 1/2	65 x 65 x 12	235025	
2 1/2 x 2 1/2 x 3/4	65 x 65 x 20	035592	
2 1/2 x 2 1/2 x 1	65 x 65 x 25	035882	
2 1/2 x 2 1/2 x 1 1/4	65 x 65 x 32	035883	
2 1/2 x 2 1/2 x 1 1/2	65 x 65 x 40	035884	
3 x 3 x 1/2	75 x 75 x 12	035885	
3 x 3 x 3/4	75 x 75 x 20	035886	
3 x 3 x 1	75 x 75 x 25	035887	
3 x 3 x 1 1/4	75 x 75 x 32	035888	
3 x 3 x 1 1/2	75 x 75 x 40	035889	
3 x 3 x 2	75 x 75 x 50	035890	
4 x 4 x 1	100x100x25	035891	
4 x 4 x 1 1/2	100x100x40	035893	
4 x 4 x 2	100x100x50	035894	
4 x 4 x 3	100x100x75	035895	
5 x 5 x 4	125x125x100	235026	
6 x 6 x 2	150x150x50	035896	
6 x 6 x 3	150x150x75	235027	
6 x 6 x 4	150x150x100	035897	
8 x 8 x 3	200x200x75	235028	
8 x 8 x 4	200x200x100	035898	

TABLEAU DE SÉLECTION DE PRODUITS – RACCORDS XIRTEC 140 PVC SCH 40 BLANC ET PVC SCH 40 GRIS

Diamètre		Schedule 40 blanc	Schedule 40 gris
pouces	mm	Code de produit	Code de produit

Diamètre		Schedule 40 blanc	Schedule 40 gris
pouces	mm	Code de produit	Code de produit

Coudes à 90° Emb. x Emb.

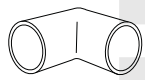

3/8	9		035108
1/2	12	035519	035109
3/4	20	035520	035110
1	25	035521	035111
1 1/4	32	035522	035112
1 1/2	40	035523	035113
2	50	035524	035114
2 1/2	65	035525	035115
3	75	035526	035116
4	100	035527	035117
5	125	035528	035118
6	150	035529	035119
8	200	035530	035120
10	250	035928	■
12	300	035929	■
10	250	035531	+ 035121 +
12	300	035532	+ 035122 +
14	350	035533	+ 035123 +
16	400	035534	+ 035124 +
18	450		+ ▶
20	500		+ ▶
24	600		+ ▶

Coudes mâles et femelles à 90° BU x Emb.

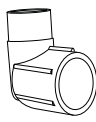

1/2	12	035544	
3/4	20	035545	
1	25	035546	035128
1 1/4	32	035547	
1 1/2	40	035548	035129
2	50	035549	

Coudes mâles et femelles à 90° MPT x Emb.



1/2	12	035552	035132
3/4	20	035553	035133
1	25	035554	035134
1 1/4	32	035555	
1 1/2	40	035556	035135
2	50	035557	

Coudes de réduction à 90° Emb. x Emb.

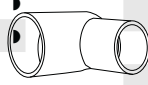

3/4 x 1/2	20 x 12	035535
1 x 1/2	25 x 12	035536
1 x 3/4	25 x 20	035978
1 1/4 x 1/2	32 x 12	235029
1 1/4 x 3/4	32 x 20	235030
1 1/4 x 1	32 x 25	035991
1 1/2 x 1/2	40 x 12	235031
1 1/2 x 1	40 x 25	235032
2 x 1 1/2	50 x 40	035537

Coudes à 90° Emb. x FPT



1/2	12	035506	035101
3/4	20	035507	035102
1	25	035508	035103
1 1/4	32	035509	035104
1 1/2	40	035510	035105
2	50	035511	035106
2 1/2	65	035512	
3	75	035589	
4	100	035513	

Coudes de réduction à 90° Emb. x FPT

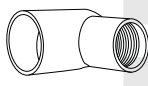

1/2 x 3/4	12 x 20	035514
3/4 x 1/2	20 x 12	035515
1 x 1/2	25 x 12	035516
1 x 3/4	25 x 20	035517
1 1/4 x 1	32 x 25	051007
1 1/2 x 1	40 x 25	035594
2 x 1 1/2	50 x 40	035518

Coudes à 90° FPT x FPT

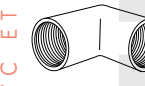

1/2	12	035538	035125
3/4	20	035539	035126
1	25	035540	035127
1 1/4	32	035541	
1 1/2	40	035542	
2	50	035543	

Coudes à sortie latérale Emb. x Emb. x Emb.



1/2	12	035498	-
-----	----	--------	---

Coudes mâles et femelles à 90° MPT x Emb.

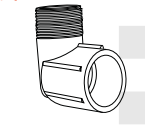

1/2	12	035500	
3/4	20	035501	
1	25	035502	
1 1/4	32	035503	
1 1/2	40	035504	
2	50	035505	

Coudes à sortie latérale Emb. x Emb. x FPT

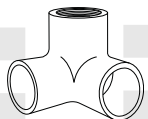

1/2	12	235033
3/4	20	235034
3/4 x 3/4 x 1/2	20 x 20 x 12	235035
1 x 1 x 1/2	25 x 25 x 12	235036

■,▶,♦ Voir page 5 pour les descriptions

Diamètre		Schedule 40	Schedule 40
pouces	mm	blanc	gris
		Code de produit	Code de produit

Diamètre		Schedule 40	Schedule 40
pouces	mm	blanc	gris
		Code de produit	Code de produit

Coudes à 45° Emb. x Emb.

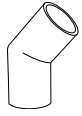

1/2	12	035481	035083
3/4	20	035482	035084
1	25	035483	035085
1 1/4	32	035484	035086
1 1/2	40	035485	035087
2	50	035486	035088
2 1/2	65	035487	035089
3	75	035488	035090
4	100	035489	035091
5	125	035490	035092
6	150	035491	035093
8	200	035492	035094
10	250	035926	■
12	300	035927	■
10	250	035493	† 035095 †
12	300	035494	† 035096 †
14	350		† 035097 †
16	400	035495	† 035098 †
18	450		† †
20	500	035496	† †
24	600	035497	† †

Coudes à 22 1/2° à grand rayon – 6D BU x BU



1/2	12	n/a	† †
3/4	20	n/a	† 035000 †
1	25	035383	† †
1 1/4	32	035384	† †
1 1/2	40	035385	† 035970 †
2	50	035386	† 035001 †
2 1/2	65	035387	† †
3	75	035388	† 035002 †
4	100	035389	† 035003 †
6	150	035390	† †
8	200		† †
10	250		† 057502 †
12	300		† †

Coudes à 90° à grand rayon – 6D BU x BU



1/2	12		† 035932 †
3/4	20	035396	† 035009 †
1	25	035397	† 035010 †
1 1/4	32	035398	† 035011 †
1 1/2	40	035399	† 035012 †
2	50	035400	† 035013 †
2 1/2	65	035401	† 035957 †
3	75	035402	† 035014 †
4	100	035403	† 035015 †
6	150	035404	† 035016 †
8	200		† n/a †
10	250		† n/a †
12	300		† †

Adaptateurs pour flexibles Embout à insérer x Emb. IPS



1/2	12	035596
3/4	20	035597
1	25	035598
1 1/4	32	035599
1 1/2	40	035600
2	50	035601
3	75	235037
4	100	235038

Adaptateurs pour flexibles Embout à insérer x MPT

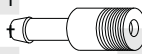

1/2	12	035157
3/4	20	035158
1	25	035159
1 1/4	32	035160
1 1/2	40	035161
2	50	035162
2 1/2	65	035163
3	75	035164
4	100	035165

ASTM D2609 - Raccord à embout à insérer pour polyéthylène

Coudes à 45° à grand rayon – 6D BU x BU



1/2	12		† †
3/4	20	035391	† †
1	25		† †
1 1/4	32		† †
1 1/2	40	035392	† 035004 †
2	50	035939	† 035005 †
2 1/2	65		† †
3	75	035393	† 035006 †
4	100	035394	† 035007 †
6	150	035395	† 035008 †
8	200		† †
10	250		† †
12	300		† †

■,†,▶ Voir page 5 pour les descriptions

TABLEAU DE SÉLECTION DE PRODUITS – RACCORDS XIRTEC 140 PVC SCH 40 BLANC ET PVC SCH 40 GRIS

Diamètre		Schedule 40 blanc	Schedule 40 gris
pouces	mm	Code de produit	Code de produit

Diamètre		Schedule 40 blanc	Schedule 40 gris
pouces	mm	Code de produit	Code de produit

Croix Emb. x Emb. x Emb. x Emb.



1/2	12	035469	035068
3/4	20	035470	035069
1	25	035471	035070
1 1/4	32	035472	035071
1 1/2	40	035473	035072
2	50	035474	035073
2 1/2	65	035475	035074
3	75	035476	035075
4	100	035477	035076
6	150	035478 †	035077 †
8	200	†	†
10	250	†	†
12	300	†	†
14	350	†	†
16	400	†	†
18	450	†	‡
20	500	†	‡
24	600	†	‡

Manchons Emb. x Emb.



3/8	9	035447	
1/2	12	035448	035052
3/4	20	035449	035053
1	25	035450	035054
1 1/4	32	035451	035055
1 1/2	40	035452	035056
2	50	035453	035057
2 1/2	65	035454	035058
3	75	035455	035059
4	100	035456	035060
5	125	035457	035061
6	150	035458	035062
8	200	035459	035063
10	250	035460 †	035064 †
12	300	035461 †	035065 †
14	350	035462 †	035066 †
16	400	035463 †	035067 †
18	450	†	035933 ‡
20	500	035464 †	‡
24	600	035465 †	‡

Croix de réduction Emb. x Emb. x Emb. x Emb.



8 x 4	200 x 100	-	†	-
8 x 6	200 x 150	-	†	-
10 x 6	250 x 150	-	†	-
10 x 8	250 x 200	-	†	-
12 x 8	300 x 200	-	†	-
12 x 10	300 x 250	-	†	-
14 x 10	350 x 250	-	†	-
14 x 12	350 x 300	-	†	-
16 x 12	400 x 300	-	†	-
16 x 14	400 x 350	-	†	-
18 x 14	450 x 350	-	†	-
18 x 16	450 x 400	-	†	-
20 x 16	500 x 400	-	†	-
20 x 18	500 x 450	-	†	-
24 x 18	600 x 450	-	†	-
24 x 20	600 x 500	-	†	-

Adaptateurs femelles Emb. x FPT



1/2	12	035559	035136
3/4	20	035560	035137
1	25	035561	035138
1 1/4	32	035562	035139
1 1/2	40	035563	035140
2	50	035564	035141
2 1/2	65	035565	035142
3	75	035566	035143
4	100	035567	035144
5	125	035568	035145
6	150	035569	035146
8	200	035570	

Adaptateurs femelles BU x FPT



1/2	12		035148
3/4	20		035149
1	25		035150
1 1/4	32		035151
1 1/2	40		035152
2	50		035153
3	75		035155
4	100		035156

Manchons FPT x FPT



1/2	12	035466
3/4	20	035467
1	25	035468

Manchons de réduction Emb. x Emb.



3/4 x 1/2	20 x 12	035759
1 x 3/4	25 x 20	035760
1 1/4 x 1	32 x 25	035761
1 1/2 x 1 1/4	40 x 32	035762
2 x 1 1/2	50 x 40	035764
4 x 3	100 x 75	035765

Adaptateurs femelles réduits Emb. x FPT



1/2 x 1/4	12 x 6	035571	-
1/2 x 3/8	12 x 9	035951	-
1/2 x 3/4	12 x 20	035572	-
3/4 x 1/2	20 x 12	035992	-
3/4 x 1	20 x 25	035990	-
1 x 3/4	25 x 20	035958	-

†,‡ Voir page 5 pour les descriptions

Diamètre		Schedule 40	Schedule 40
pouces	mm	blanc	gris
		Code de produit	Code de produit

Manchons concentriques Emb. x Emb.



8 x 3	200 x 75	035437	+	-	+
8 x 4	200 x 100	035438	+	035042	+
8 x 6	200 x 150	035439	+	035043	+
10 x 4	250 x 100	035440	+	035044	+
10 x 6	250 x 150	035441	+	035045	+
10 x 8	250 x 200	035442	+	035046	+
12 x 4	300 x 100	-	+	-	+
12 x 6	300 x 150	035443	+	035047	+
12 x 8	300 x 200	035444	+	035048	+
12 x 10	300 x 250	-	+	035049	+
14 x 6	350 x 150	-	+	-	+
14 x 8	350 x 200	035445	+	-	+
14 x 10	350 x 250	-	+	-	+
14 x 12	350 x 300	-	+	-	+
16 x 8	400 x 200	035446	+	-	+
16 x 10	400 x 250	-	+	-	+
16 x 12	400 x 300	-	+	035051	+
16 x 14	400 x 350	-	+	-	+
18 x 8	450 x 200	-	+	-	▶
18 x 10	450 x 250	-	+	-	▶
18 x 12	450 x 300	-	+	-	▶
18 x 14	450 x 350	-	+	-	▶
18 x 16	450 x 400	-	+	-	▶
20 x 12	500 x 300	-	+	-	▶
20 x 14	500 x 350	-	+	-	▶
20 x 16	500 x 400	-	+	-	▶
20 x 18	500 x 450	-	+	-	▶
24 x 14	600 x 350	-	+	-	▶
24 x 16	600 x 400	035436	+	-	▶
24 x 18	600 x 450	-	+	-	▶
24 x 20	600 x 500	-	+	-	▶

Adaptateurs mâles Emb x MPT



3/8	9	035934	
1/2	12	035602	
3/4	20	035603	
1	25	035604	
1 1/4	32	035605	
1 1/2	40	035606	
2	50	035607	
2 1/2	65	035608	
3	75	035609	
4	100	035610	
5	125	035611	
6	150	035612	
8	200	035613	

Adaptateurs IPS sur IPS BU x Emb.



6	150	235045	-
8	200	235046	-

Diamètre		Schedule 40	Schedule 40
pouces	mm	blanc	gris
		Code de produit	Code de produit

Manchons excentriques Emb. x Emb.



8 x 4	200 x 100	-	+	035078	+
8 x 6	200x150	-	+	035079	+
10 x 4	250 x 100	035479	+	-	+
10 x 6	250 x 150	-	+	035080	+
10 x 8	250 x 200	-	+	035081	+
12 x 4	300 x 100	-	+	-	+
12 x 6	300 x 150	035480	+	-	+
12 x 8	300 x 200	-	+	-	+
12 x 10	300 x 250	-	+	-	+
14 x 6	350 x 150	-	+	-	+
14 x 8	350 x 200	-	+	-	+
14 x 10	350 x 250	-	+	-	+
14 x 12	350 x 300	-	+	-	+
16 x 8	400 x 200	-	+	-	+
16 x 10	400 x 250	-	+	-	+
16 x 12	400 x 300	-	+	-	+
16 x 14	400 x 350	-	+	-	+
18 x 8	450 x 200	-	+	-	▶
18 x 10	450 x 250	-	+	-	▶
18 x 12	450 x 300	-	+	-	▶
18 x 14	450 x 350	-	+	-	▶
18 x 16	450 x 400	-	+	-	▶
20 x 12	500 x 300	-	+	-	▶
20 x 14	500 x 350	-	+	-	▶
20 x 16	500 x 400	-	+	-	▶
20 x 18	500 x 450	-	+	-	▶
24 x 14	600 x 350	-	+	-	▶
24 x 16	600 x 400	-	+	-	▶
24 x 18	600 x 450	-	+	-	▶
24 x 20	600 x 500	-	+	-	▶

Adaptateurs mâles réduits MPT x Emb.



1/2	12		035167
1/2 x 3/4	12 x 20	035614	
3/4	20		035168
3/4 x 1/2	20 x 12	035615	
3/4 x 1	20 x 25	035616	
1	25		035169
1 x 3/4	25 x 20	035617	
1 x 1 1/4	25 x 32	035618	
1 1/4	32		035170
1 1/4 x 1	32 x 25	035380	
1 1/4 x 1 1/2	32 x 40	035593	
1 1/2	40		035171
1 1/2 x 1 1/4	40 x 32	035619	
1 1/2 x 2	40 x 50	035620	
2	50		035172
2 x 1 1/2	50 x 40	035973	
2 x 2 1/2	50 x 65	235041	
2 1/2	65		035173
2 1/2 x 3	65 x 75	235042	
2 1/2 x 4	65 x 100	235043	
3	75		035174
3 x 4	75 x 100	235044	
4	100		035175
5	125		035176
6	150		035177

■,t,▶ Voir page 5 pour les descriptions

TABLEAU DE SÉLECTION DE PRODUITS – RACCORDS XIRTEC 140 PVC SCH 40 BLANC ET PVC SCH 40 GRIS

Diamètre		Schedule 40 blanc	Schedule 40 gris
pouces	mm	Code de produit	Code de produit

Diamètre		Schedule 40 blanc	Schedule 40 gris
pouces	mm	Code de produit	Code de produit

Rallonges pour colonne montante FPT x MPT

	1/2	12	035591	-
	3/4	20	035944	-
	1	25	035947	-

Bagues de réduction BU x Emb. (suite)

	6 x 2	150 x 50	035683	-
	6 x 3	150 x 75	035684	-
	6 x 4	150 x 100	035685	035244
	6 x 5	150 x 125	035686	-
	8 x 4	200 x 100	035687	035245 †
	8 x 6	200 x 150	035688	035246
	10 x 4	250 x 100	035689 †	035247 †
	10 x 6	250 x 150	035690 †	035248 †
	10 x 8	250 x 200	035691 †	035249 †
	12 x 4	300 x 100	035041 †	035250 †
	12 x 6	300 x 150	035692 †	035251 †
	12 x 8	300 x 200	035693 †	035252 †
	12 x 10	300 x 250	035694 †	035253 †
	14 x 6	350 x 150	-	† - †
	14 x 8	350 x 200	-	† - †
	14 x 10	350 x 250	-	† 035254 †
	14 x 12	350 x 300	035695 †	035255 †
	16 x 8	400 x 200	-	† - †
	16 x 10	400 x 250	-	† 035256 †
	16 x 12	400 x 300	-	† 035207 †
	16 x 14	400 x 350	-	† 035257 †
	18 x 10	450 x 250	-	† - †
	18 x 12	450 x 300	-	† - †
	18 x 14	450 x 350	-	† - †
	18 x 16	450 x 400	-	† - †
	20 x 12	500 x 300	-	† - †
	20 x 14	500 x 350	-	† - †
	20 x 16	500 x 400	-	† - †
	20 x 18	500 x 450	-	† - †
	24 x 14	600 x 350	-	† - †
	24 x 16	600 x 400	-	† - †
	24 x 18	600 x 450	-	† - †
	24 x 20	600 x 500	-	† - †

Adaptateurs bout uni x filetage femelle BU x FPT

	1/2	12	035578
	3/4	20	035579
	1	25	035580
	1 1/4	32	035581
	1 1/2	40	035582
	2	50	035583
	2 1/2	65	035584
	3	75	035585
	4	100	035586

Bagues de réduction BU x Emb.

	1/2 x 1/4	12 x 6	035643
	1/2 x 3/8	20 x 9	035644
	3/4 x 1/2	20 x 12	035646 035209
	1 x 1/2	25 x 12	035648 035211
	1 x 3/4	25 x 20	035649 035212
	1 1/4 x 1/2	32 x 12	035650 035213
	1 1/4 x 3/4	32 x 20	035651 035214
	1 1/4 x 1	32 x 25	035652 035215
	1 1/2 x 1/2	40 x 12	035653 035216
	1 1/2 x 3/4	40 x 20	035654 035217
	1 1/2 x 1	40 x 25	035655 035218
	1 1/2 x 1 1/4	40 x 32	035656 035219
	2 x 1/2	50 x 12	035657 035220
	2 x 3/4	50 x 20	035658 035221
	2 x 1	50 x 25	035659 035222
	2 x 1 1/4	50 x 32	035660 035223
	2 x 1 1/2	50 x 40	035661 035224
	2 1/2 x 1/2	65 x 12	035662
	2 1/2 x 3/4	65 x 20	035663
	2 1/2 x 1	65 x 25	035664
	2 1/2 x 1 1/4	65 x 32	035665 035227
	2 1/2 x 1 1/2	65 x 40	035666 035228
	2 1/2 x 2	65 x 50	035667 035229
	3 x 3/4	75 x 20	035668
	3 x 1	75 x 25	035669 035231
	3 x 1 1/4	75 x 32	035670 035232
	3 x 1 1/2	75 x 40	035671 035233
	3 x 2	75 x 50	035672 035234
	3 x 2 1/2	75 x 65	035673 035235
	4 x 2	100 x 50	035677 035238
	4 x 2 1/2	100 x 65	035678 035239
	4 x 3	100 x 75	035679 035240
	5 x 2	125 x 50	035680
	5 x 3	125 x 75	035681
	5 x 4	125 x 100	035682 035241

Bagues à extrémités filetées MPT x FPT

	3/8 x 1/4	9 x 6	035696
	1/2 x 1/4	12 x 6	035697
	1/2 x 3/8	12 x 9	035698
	3/4 x 1/4	20 x 6	035699
	3/4 x 3/8	20 x 9	035968
	3/4 x 1/2	20 x 12	035700
	1 x 1/2	25 x 12	035701
	1 x 3/4	25 x 20	035702
	1 1/4 x 1/2	32 x 12	035703
	1 1/4 x 3/4	32 x 20	035704
	1 1/4 x 1	32 x 25	035705
	1 1/2 x 1/2	40 x 12	035706
	1 1/2 x 3/4	40 x 20	035707
	1 1/2 x 1	40 x 25	035708
	1 1/2 x 1 1/4	40 x 32	035709
	2 x 1	50 x 25	035711
	2 x 1 1/4	50 x 32	035712
	2 x 1 1/2	50 x 40	035713
	2 1/2 x 2	65 x 50	035714
	3 x 2	75 x 50	035715
	3 x 2 1/2	75 x 65	035716

†, †, † Voir page 5 pour les descriptions

Diamètre		Schedule 40 blanc	Schedule 40 gris
pouces	mm	Code de produit	Code de produit

Diamètre		Schedule 40 blanc	Schedule 40 gris
pouces	mm	Code de produit	Code de produit

Bagues de réduction BU x FPT



1/2 x 1/8	12 x 3	035717	
1/2 x 1/4	12 x 6	035718	035258
1/2 x 3/8	12 x 9	035719	035259
3/4 x 1/4	20 x 6	035720	
3/4 x 1/2	20 x 12	035722	035260
1 x 3/8	25 x 9	035723	
1 x 1/2	25 x 12	035724	035262
1 x 3/4	25 x 20	035725	035263
1 1/4 x 1/2	32 x 12	035726	035264
1 1/4 x 3/4	32 x 20	035727	035265
1 1/4 x 1	32 x 25	035728	035266
1 1/2 x 1/2	40 x 12	035729	035267
1 1/2 x 3/4	40 x 20	035730	035268
1 1/2 x 1	40 x 25	035731	035269
1 1/2 x 1 1/4	40 x 32	035732	035270
2 x 1/2	50 x 12	035733	035271
2 x 3/4	50 x 20	035734	035272
2 x 1	50 x 25	035735	035273
2 x 1 1/4	50 x 32	035736	035274
2 x 1 1/2	50 x 40	035737	035275
2 1/2 x 1/2	65 x 12	035738	
2 1/2 x 3/4	65 x 20	035739	
2 1/2 x 1	65 x 25	035740	
2 1/2 x 1 1/4	65 x 32	035741	
2 1/2 x 1 1/2	65 x 40	035742	035277
2 1/2 x 2	65 x 50	035743	035278
3 x 3/4	75 x 20	035744	
3 x 1	75 x 25	035745	
3 x 1 1/4	75 x 32	035746	
3 x 1 1/2	75 x 40	035747	035282 †
3 x 2	75 x 50	035748	035283
3 x 2 1/2	75 x 65	035749	
4 x 2	100 x 50	035750	035285
4 x 2 1/2	100 x 65	035751	
4 x 3	100 x 75	035752	035286
5 x 3	125 x 75	035753	
5 x 4	125 x 100	035754	235062
6 x 2	150 x 50	035755	
6 x 3	150 x 75	035756	
6 x 4	150 x 100	035757	035287
6 x 5	150 x 125	035758	

Tés en Y à 45° Emb. x Emb. x Emb. (50 psi/345 kPa maxi)



1/2	12	035357	†
3/4	20	035358	†
1 1/2	40	035359	†
2	50	035360	†
2 1/2	65	035361	†
3	75		†
4	100	035363	†
6	150	035364	†
8	200	035365	†
10	250	035366	†
12	300	035367	†
14	350		†
16	400		†
18	450		▶
20	500		▶
24	600		▶

Tés en Y à 45° réduits Emb. x Emb. x Emb. (50 psi/345 kPa maxi)

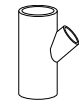

8 x 8 x 4	200 x 200 x 100	-	035372	†
8 x 8 x 6	200 x 200 x 150	-	035373	†
10 x 10 x 4	250 x 250 x 100	-	-	†
10 x 10 x 6	250 x 250 x 150	-	035374	†
10 x 10 x 8	250 x 250 x 200	-	-	†
12 x 12 x 4	300 x 300 x 100	-	-	†
12 x 12 x 6	300 x 300 x 150	-	035935	†
12 x 12 x 8	300 x 300 x 200	-	-	†
12 x 12 x 10	300 x 300 x 250	-	-	†
14 x 14 x 6	350 x 350 x 150	-	-	†
14 x 14 x 8	350 x 350 x 200	-	-	†
14 x 14 x 10	350 x 350 x 250	-	-	†
14 x 14 x 12	350 x 350 x 300	-	-	†
16 x 16 x 8	400 x 400 x 200	-	035375	†
16 x 16 x 10	400 x 400 x 250	-	-	†
16 x 16 x 12	400 x 400 x 300	-	-	†
16 x 16 x 14	400 x 400 x 350	-	-	†
18 x 18 x 8	450 x 450 x 200	-	-	▶
18 x 18 x 10	450 x 450 x 250	-	-	▶
18 x 18 x 12	450 x 450 x 300	-	-	▶
18 x 18 x 14	450 x 450 x 350	-	-	▶
18 x 18 x 16	450 x 450 x 400	-	-	▶
20 x 20 x 12	500 x 500 x 300	-	-	▶
20 x 20 x 14	500 x 500 x 350	-	-	▶
20 x 20 x 16	500 x 500 x 400	-	-	▶
20 x 20 x 18	500 x 500 x 450	-	-	▶
24 x 24 x 14	600 x 600 x 350	-	-	▶
24 x 24 x 16	600 x 600 x 400	-	-	▶
24 x 24 x 18	600 x 600 x 450	-	-	▶
24 x 24 x 20	600 x 600 x 500	-	-	▶

Tés en Y à 45° Emb. x Emb. x Emb.



1 1/2	40	035912	
2	50	035913	
3	75	035915	■
4	100	035916	■
6	150	035917	■
6 x 6 x 4	150x150x100	035922	■

1/2 po - 2 po - 235 psi de pression nominale maximale interne à 73 °F
(12 - 50 mm - 1 620 kPa de pression nominale maximale interne à 23 °C)
3 po - 6 po - 150 psi de pression nominale maximale interne à 73 °F
(75 - 150 mm - 1 034 kPa de pression nominale maximale interne à 23 °C)

■,†,▶ Voir page 5 pour les descriptions

TABLEAU DE SÉLECTION DE PRODUITS – RACCORDS XIRTEC 140 PVC SCH 40 BLANC ET PVC SCH 40 GRIS

Diamètre		Schedule 40 blanc	Schedule 40 gris
pouces	mm	Code de produit	Code de produit

Diamètre		Schedule 40 blanc	Schedule 40 gris
pouces	mm	Code de produit	Code de produit

Bouchons Emb.



Diamètre (pouces)	Diamètre (mm)	Schedule 40 blanc	Schedule 40 gris
3/8	9	035406	035590
1/2	12	035407	035017
3/4	20	035408	035018
1	25	035409	035019
1 1/4	32	035410	035020
1 1/2	40	035411	035021
2	50	035412	035022
2 1/2	65	035413	035023
3	75	035414	035024
4	100	035415	035025
5	125	035416	035026
6	150	035417	035027
8	200	035418	035028
10	250	035419 †	035029 †
12	300	035420 †	035030 †
14	350	035421 †	035031 †
16	400	†	†
18	450	035422 †	▶
20	500	035940 †	▶
24	600	†	▶

Bouchons MPT



Diamètre (pouces)	Diamètre (mm)	Schedule 40 blanc	Schedule 40 gris
3/8	9	035621	
1/2	12	035622	035188
3/4	20	035623	035189
1	25	035624	035190
1 1/4	32	035625	035191
1 1/2	40	035626	035192
2	50	035627	035193
2 1/2	65	035628	035194
3	75	035629	035195
4	100	035630	035196
6	150	235047	

Bouchons BU



Diamètre (pouces)	Diamètre (mm)	Schedule 40 blanc	Schedule 40 gris
3/8	9	035946	
1/2	12	035631	035197
3/4	20	035632	035198
1	25	035633	035199
1 1/4	32	035634	035200
1 1/2	40	035635	035201
2	50	035636	035202
2 1/2	65	035637	035203 †
3	75	035638	035204
4	100	035639	

Bouchons FPT



Diamètre (pouces)	Diamètre (mm)	Schedule 40 blanc	Schedule 40 gris
3/8	9	035948	
1/2	12	035423	035032
3/4	20	035424	035033
1	25	035425	035034
1 1/4	32	035426	035035
1 1/2	40	035427	035036
2	50	035428	035037
2 1/2	65	035429	035038
3	75	035430	035039
4	100	035431	
5	125	035432	
6	150	035433	

Selles DE tuyau x Emb. (pression nominale 80 psi/552 kPa extrémité ouverte)



DE (pouces)	Emb. (pouces)	DE (mm)	Emb. (mm)	Code de produit
2 1/2	3/4	65	20	235048
• 3	1 1/4	75	32	035996
• 3	1 1/2	75	40	235049
• 3	2	75	50	035995
• 4	1 1/4	100	32	035767
• 4	1 1/2	100	40	035768
• 4	2	100	50	035769
• 5	1 1/2	125	40	235050
• 5	2	125	50	035955
• 6	1 1/4	150	32	235051
• 6	1 1/2	150	40	035588
• 6	2	150	50	035942
• 6	4	150	100	035770
• 8	1 1/4	200	32	235052
• 8	1 1/2	200	40	235053
• 8	2	200	50	235054
• 8	4	200	100	035976
• 10	4	250	100	035771

• Ces diamètres sont munis d'une bague.

Unions Emb. x Emb. Joint torique en Buna



Diamètre (pouces)	Diamètre (mm)	Code de produit
1/2	12	035900
3/4	20	035901
1	25	035902
1 1/4	32	035903
1 1/2	40	035904
2	50	035905

Unions FPT x FPT Joint torique en Buna



Diamètre (pouces)	Diamètre (mm)	Code de produit
1/2	12	035906
3/4	20	035907
1	25	035908
1 1/4	32	035909
1 1/2	40	035910
2	50	035911

Selles DE tuyau x Emb. (pression nominale 80 psi/552 kPa extrémité ouverte)



DE (pouces)	Emb. (pouces)	DE (mm)	Emb. (mm)	Code de produit
2 1/2	3/4	65	20	235055
• 3	1 1/2	75	40	035993
• 4	1 1/2	100	40	035772
• 5	2	125	50	035943
• 6	1 1/2	150	40	035587
• 6	4	150	100	235056
• 8	1 1/2	200	40	235057
• 8	4	200	100	035774
• 10	4	250	100	235058

†, ▶ Voir page 5 pour les descriptions

TABLEAU DE SÉLECTION DE PRODUITS – RACCORDS XIRTEC 140 PVC SCH 80 ET CORZAN PVCC SCH 80

Diamètre		PVC schedule 80	PVCC schedule 80
pouces	mm	Code de produit	Code de produit

Diamètre		PVC schedule 80	PVCC schedule 80
pouces	mm	Code de produit	Code de produit

Tés	Emb. x Emb.	Emb.	PVC schedule 80	PVCC schedule 80
	1/4	6	036768	059479
	3/8	9	036769	059480
	1/2	12	036770	059481
	3/4	20	036771	059482
	1	25	036772	059483
	1 1/4	32	036773	059484
	1 1/2	40	036774	059485
	2	50	036775	059486
	2 1/2	65	036776	059487
	3	75	036777	059488
	4	100	036778	059489
	6	150	036780	059490
	8	200	036781	059491
	10	250	036866	059062
	12	300	036876	059084
	10	250	036782	†
	12	300	036783	†
	14	350	036784	†
16	400	036785	†	
18	450	036126	†	

Tés réduits	Emb. x Emb.	Emb.	PVC schedule 80	PVCC schedule 80
	3/4 x 3/4 x 1/2	20 x 20 x 12	036786	059492
	1 x 3/4 x 3/4	25 x 20 x 20	036790	
	1 x 3/4 x 1	25 x 20 x 25	036791	059493
	1 x 1 x 1/2	25 x 25 x 12	036788	059494
	1 x 1 x 3/4	25 x 25 x 20	036789	
	1 1/4 x 1 x 3/4	32 x 25 x 20	036792	
	1 1/4 x 1 x 1 1/4	32 x 32 x 25		059495
	1 1/4 x 1 1/4 x 3/4	32 x 32 x 20	036793	
	1 1/4 x 1 1/4 x 1	32 x 32 x 25	036794	
	1 1/2 x 1 1/2 x 3/4	40 x 40 x 20	036795	059496
	1 1/2 x 1 1/2 x 1	40 x 40 x 25	036796	059497
	2 x 2 x 1/2	50 x 50 x 12	036797	059498
	2 x 2 x 3/4	50 x 50 x 20	036798	059499
	2 x 2 x 1	50 x 50 x 25	036799	059500
	2 x 2 x 1 1/2	50 x 50 x 40	036800	059501
	3 x 3 x 2	75 x 75 x 50	036802	059502
	3 x 3 x 2 1/2	75 x 75 x 65	036803	059504
	4 x 4 x 2	100 x 100 x 50	036804	059505
	4 x 4 x 3	150 x 100 x 75	036805	
	6 x 6 x 3	150 x 150 x 75	036807	
	6 x 6 x 4	150 x 150 x 100	036808	059506
	8 x 8 x 4	200 x 200 x 100	036809	
	8 x 8 x 6	200 x 200 x 150	036810	059567
	10 x 10 x 4	250 x 250 x 100	036919	†
	10 x 10 x 6	250 x 250 x 150	036812	†
	10 x 10 x 8	250 x 250 x 200	036813	†
	12 x 12 x 8	300 x 300 x 200	036814	†
	12 x 12 x 10	300 x 300 x 250	036815	†
	14 x 14 x 10	350 x 350 x 250	036816	†
	14 x 14 x 12	350 x 350 x 300		†
	16 x 16 x 12	400 x 400 x 300		†
	16 x 16 x 14	400 x 400 x 350		

Tés	Emb. x Emb.	FPT	PVC schedule 80	PVCC schedule 80
	1/2	12	036828	059942
	3/4	20	036829	059943
	1	25	036830	059518
	2	50	036832	-

Tés	FPT x FPT	FPT	PVC schedule 80	PVCC schedule 80
	1/4	6	036817	059507
	3/8	9	036818	059508
	1/2	12	036819	059509
	3/4	20	036820	059510
	1	25	036821	059511
	1 1/4	32	036822	059512
	1 1/2	40	036823	059513
	2	50	036824	059514
	2 1/2	65	036825	059515
3	75	036826	059516	
4	100	036827	059517	

Coudes à 90°	FPT x FPT	FPT	PVC schedule 80	PVCC schedule 80
	1/4	6	036197	059206
	3/8	9	036198	059207
	1/2	12	036199	059208
	3/4	20	036200	059209
	1	25	036201	059210
	1 1/4	32	036202	059211
	1 1/2	40	036203	059212
	2	50	036204	059213
	2 1/2	65	036205	059214
	3	75	036206	059215
	4	100	036207	059216

Coudes à 90°	Emb. x Emb.	Emb.	PVC schedule 80	PVCC schedule 80
	1/4	6	036179	059192
	3/8	9	036180	059193
	1/2	12	036181	059194
	3/4	20	036182	059195
	1	25	036183	059196
	1 1/4	32	036184	059197
	1 1/2	40	036185	059198
	2	50	036186	059199
	2 1/2	65	036187	059200
	3	75	036188	059201
	4	100	036189	059202
	6	150	036191	059203
	8	200	036192	059204
	10	250	036864	059085
	12	300	036865	059086
	10	250	036193	†
	12	300	036194	†
	14	350	036195	†
16	400	036196	†	
18	450	036132	†	

†, ‡ Voir page 5 pour les descriptions

TABLEAU DE SÉLECTION DE PRODUITS – RACCORDS XIRTEC 140 PVC SCH 80 ET CORZAN PVCC SCH 80

Diamètre		PVC schedule 80	PVCC schedule 80
pouces	mm	Code de produit	Code de produit

Diamètre		PVC schedule 80	PVCC schedule 80
pouces	mm	Code de produit	Code de produit

Coudes à 90° Emb. x FPT

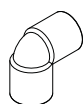

1/2	12	036172	059187
3/4	20	036173	059941
1	25	036174	059188
1 1/4	32	036175	059189
1 1/2	40	036176	059190
2	50	036177	059191

Coudes à 22 1/2° Emb. x Emb.



2	50	036134	059614
3	75	036135	059615
4	100	036136	059616
6	150	036137	† -
8	200	036138	† -
10	250	036139	† -
12	300	036140	† -

Coudes à 45° Emb. x Emb.

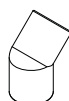

1/4	6	036142	059162
3/8	9	036143	059163
1/2	12	036144	059164
3/4	20	036145	059165
1	25	036146	059166
1 1/4	32	036147	059167
1 1/2	40	036148	059168
2	50	036149	059169
2 1/2	65	036150	059170
3	75	036151	059171
4	100	036152	059172
6	150	036154	059173
8	200	036155	059174
10	250	036862	■ 059087 ■
12	300	036863	■ 059088 ■
10	250	036156	†
12	300	036157	†
14	350	036158	†
16	400	036159	†

Coudes à 11 1/4° Emb. x Emb.



2	50	-	059617
3	75	-	059618
4	100	-	059619

Croix Emb. x Emb. x Emb. x Emb.



1/4	6		059620
1/2	12	036116	059154
3/4	20	036117	059155
1	25	036118	059156
1 1/4	32	036119	059157
1 1/2	40	036120	059158
2	50	036121	059159
2 1/2	65	036122	059018
3	75	036123	059160
4	100	036124	059161
6	150	036125	†

Coudes à 90° FPT x FPT



1/4	6	036160	059176
3/8	9	036161	059177
1/2	12	036162	059178
3/4	20	036163	059179
1	25	036164	059180
1 1/4	32	036165	059181
1 1/2	40	036166	059182
2	50	036167	059183
2 1/2	65	036168	059184
3	75	036169	059185
4	100	036170	059186

Manchons Emb. x Emb.

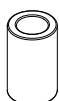

1/4	6	036088	059130
3/8	9	036089	059131
1/2	12	036090	059132
3/4	20	036091	059133
1	25	036092	059134
1 1/4	32	036093	059135
1 1/2	40	036094	059136
2	50	036095	059137
2 1/2	65	036096	059138
3	75	036097	059139
4	100	036098	
6	150	036099	059141
8	200	036100	059142
10	250	036101	† 059033 †
12	300	036102	† 059043 †
14	350	036103	†
16	400	036889	†

Coudes à 30° Emb. x Emb.



6	150	236003	059022
---	-----	--------	--------

Diamètre		PVC schedule 80	PVCC schedule 80
pouces	mm	Code de produit	Code de produit

Diamètre		PVC schedule 80	PVCC schedule 80
pouces	mm	Code de produit	Code de produit

Manchons FPT x FPT

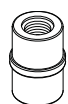

FPT	FPT		
1/4	6	036104	059143
3/8	9	036105	059144
1/2	12	036106	059145
3/4	20	036107	059146
1	25	036108	059147
1 1/4	32	036109	059148
1 1/2	40	036110	059149
2	50	036111	059150
2 1/2	65	036112	059151
3	75	036113	059152
4	100	036114	059153

Tés en Y à 45° Emb. x Emb. x Emb.



Emb.	Emb.	Emb.	
1 1/2	40	036854	059553
2	50	036855	059536
3	75	036856	059537
4	100	036857	059538
6	150	036858	059539
6 x 4	150 x 100	036861	059541
8	200	036859	†
8 x 6	200 x 150	036884	†

1/2 po - 2 po - 235 psi de pression nominale maximale interne à 73 °F
(12 - 50 mm - 1 620 kPa de pression nominale maximale interne à 23 °C)
3 po - 6 po - 150 psi de pression nominale maximale interne à 73 °F
(75 - 150 mm - 1 034 kPa de pression nominale maximale interne à 23 °C)

Manchons de réduction Emb. x Emb.

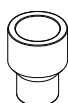

Emb.	Emb.		
3/4 x 1/2	20 x 12	036719	059460
1 x 1/2	25 x 12	036720	059461
1 x 3/4	25 x 20	036721	059462
1 1/4 x 3/4	32 x 20	036723	
1 1/4 x 1	32 x 25	036724	059463
1 1/2 x 1/2	40 x 12	036725	
1 1/2 x 3/4	40 x 20	036726	059464
1 1/2 x 1	40 x 25	036727	059465
1 1/2 x 1 1/4	40 x 32	036728	059466
2 x 1/2	50 x 12	036897	
2 x 1	50 x 25	036729	059467
2 x 1 1/2	50 x 40	036731	059458
3 x 2	75 x 50	036735	059470
4 x 2	100 x 50	036736	059459
4 x 3	100 x 75	036738	059472
6 x 4	150 x 100	036740	059471
8 x 6	200 x 150	036743	059473

Bagues de réduction BU x Emb. (à affleurement)

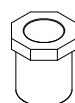

BU	Emb.		
3/8 x 1/4	9 x 6	036599	
1/2 x 1/4	12 x 6	036600	059373
1/2 x 3/8	12 x 9	036601	059374
3/4 x 1/2	20 x 12	036604	059375
1 x 1/2	25 x 12	036605	059376
1 x 3/4	25 x 20	036606	059377
1 1/4 x 1/2	32 x 12	036607	059378
1 1/4 x 3/4	32 x 20	036608	059379
1 1/4 x 1	32 x 25	036609	059380
1 1/2 x 1/2	40 x 12	036610	059381
1 1/2 x 3/4	40 x 20	036611	059382
1 1/2 x 1	40 x 25	036612	059383
1 1/2 x 1 1/4	40 x 32	036613	059384
2 x 1/2	50 x 12	036614	059385
2 x 3/4	50 x 20	036615	059386
2 x 1	50 x 25	036616	059387
2 x 1 1/4	50 x 32	036617	059388
2 x 1 1/2	50 x 40	036618	059389
2 1/2 x 1 1/4	65 x 32	036620	
2 1/2 x 1 1/2	65 x 40	036621	
2 1/2 x 2	65 x 50	036622	059392
3 x 1	75 x 25	036623	
3 x 1 1/2	75 x 40	036624	059393
3 x 2	75 x 50	036625	059394
3 x 2 1/2	75 x 65	036626	059395
4 x 2	100 x 50	036628	059396
4 x 3	100 x 75	036630	059397
6 x 2	150 x 50	036632	059398
6 x 3	150 x 75	036633	059399
6 x 4	150 x 100	036634	059400
8 x 6	200 x 150	036638	059401
10 x 6	250 x 150	036922	†
10 x 8	250 x 200	036270	†
12 x 10	300 x 250	036208	†
12 x 6	300 x 150	036908	
12 x 8	300 x 200	036645	

Manchons de réduction FPT x FPT

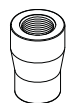

FPT	FPT		
1/2 x 1/4	12 x 6	036746	
3/4 x 1/2	20 x 12	036748	
1 x 1/2	25 x 12	036749	
1 x 3/4	25 x 20	036750	
1 1/4 x 3/4	32 x 20	036751	
1 1/2 x 1	40 x 25	036754	
2 x 1 1/2	50 x 40	036758	

TABLEAU DE SÉLECTION DE PRODUITS – RACCORDS XIRTEC 140 PVC SCH 80 ET CORZAN PVCC SCH 80

Diamètre		PVC schedule 80	PVCC schedule 80
pouces	mm	Code de produit	Code de produit

Diamètre		PVC schedule 80	PVCC schedule 80
pouces	mm	Code de produit	Code de produit

Bagues de réduction BU x FPT (à affleurement)

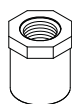

BU x FPT (à affleurement)	PVC schedule 80	PVCC schedule 80
3/8 x 1/4	9 x 6	036679
1/2 x 1/4	12 x 6	036681 059428
1/2 x 3/8	12 x 9	036682 059429
3/4 x 1/4	20 x 6	036683 059430
3/4 x 1/2	20 x 12	036684 059431
1 x 3/8	25 x 9	036685
1 x 1/2	25 x 12	036686 059432
1 x 3/4	25 x 20	036687 059433
1 1/4 x 1/2	32 x 12	036688 059434
1 1/4 x 3/4	32 x 20	036689 059435
1 1/4 x 1	32 x 25	036690 059436
1 1/2 x 1/2	40 x 12	036691 059437
1 1/2 x 3/4	40 x 20	036692 059438
1 1/2 x 1	40 x 25	036693 059439
1 1/2 x 1 1/4	40 x 32	036694 059440
2 x 1/2	50 x 12	036695 059441
2 x 3/4	50 x 20	036696 059442
2 x 1	50 x 25	036697 059443
2 x 1 1/4	50 x 32	036698 059444
2 x 1 1/2	50 x 40	036699 059445
2 1/2 x 3/4	65 x 20	036700 059446
2 1/2 x 1	65 x 25	036701 059447
2 1/2 x 1 1/4	65 x 32	036702 059448
2 1/2 x 1 1/2	65 x 40	036703 059449
2 1/2 x 2	65 x 50	036704 059450
3 x 3/4	75 x 20	036705
3 x 1	75 x 25	036706 059547
3 x 1 1/4	75 x 32	036707
3 x 1 1/2	75 x 40	036708 059451
3 x 2	75 x 50	036709 059452
3 x 2 1/2	75 x 65	036710 059453
4 x 2	100 x 50	036711 059454
4 x 2 1/2	100 x 65	036712 059640
4 x 3	100 x 75	036713 059455
6 x 2	150 x 50	036714
6 x 3	150 x 75	036715 059641
6 x 4	150 x 100	036716 059456

Bagues à extrémités filetées MPT x FPT (à affleurement)



MPT x FPT (à affleurement)	PVC schedule 80	PVCC schedule 80
3/8 x 1/4	9 x 6	036647 059402
1/2 x 1/4	12 x 6	036648 059403
1/2 x 3/8	12 x 9	036649 059404
3/4 x 1/4	20 x 6	036651 059405
3/4 x 3/8	20 x 9	036652 059406
3/4 x 1/2	20 x 12	036653 059407
1 x 1/4	25 x 6	036654 059643
1 x 3/8	25 x 9	036655
1 x 1/2	25 x 12	036656 059408
1 x 3/4	25 x 20	036657 059409
1 1/4 x 1/2	32 x 12	036658 059410
1 1/4 x 3/4	32 x 20	036659 059411
1 1/4 x 1	32 x 25	036660 059412
1 1/2 x 1/2	40 x 12	036661 059413
1 1/2 x 3/4	40 x 20	036662 059414
1 1/2 x 1	40 x 25	036663 059415
1 1/2 x 1 1/4	40 x 32	036664 059416
2 x 1/2	50 x 12	036665 059417
2 x 3/4	50 x 20	036666 059418
2 x 1	50 x 25	036667 059419
2 x 1 1/4	50 x 32	036668 059420
2 x 1 1/2	50 x 40	036669 059421
2 1/2 x 2	65 x 50	036672 059422
3 x 1 1/2	75 x 40	036673 059423
3 x 2	75 x 50	036674 059424
3 x 2 1/2	75 x 65	036675 059425
4 x 2	100 x 50	036676 059426
4 x 3	100 x 75	036677 059427

Adaptateurs mâles Emb. x MPT

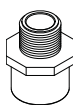

Emb. x MPT	PVC schedule 80	PVCC schedule 80
1/2	12	036420 059286
3/4	20	036421 059287
1	25	036422 059288
1 1/4	32	036423 059289
1 1/2	40	036424 059290
2	50	036425 059291
2 1/2	65	036426 059292
3	75	036427 059293
4	100	036428 059294
6	150	036887 †

Adaptateurs femelles Emb. x FPT

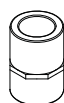

Emb. x FPT	PVC schedule 80	PVCC schedule 80
1/4	6	036209 059217
3/8	9	036210 059218
1/2	12	036211 059219
3/4	20	036212 059220
1	25	036213 059221
1 1/4	32	036214 059222
1 1/2	40	036215 059223
2	50	036216 059224
2 1/2	65	036217 059225
3	75	036218 059226
4	100	036219 059227
6	150	036221 †

†, † Voir page 5 pour les descriptions

Diamètre		PVC schedule 80	PVCC schedule 80
pouces	mm	Code de produit	Code de produit

Diamètre		PVC schedule 80	PVCC schedule 80
pouces	mm	Code de produit	Code de produit

Adaptateurs femelles Emb. x FPT (renforcés d'incox)

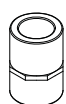

Diamètre (pouces)	Diamètre (mm)	PVC schedule 80 Code de produit	PVCC schedule 80 Code de produit
1/2	12	036971	059951
3/4	20	036972	059952
1	25	036973	059953
1 1/4	32	036974	059954
1 1/2	40	036975	059955
2	50	036976	059956
2 1/2	65	036977	059646
3	75	036978	059957
4	100	036979	059958

Bouchons FPT

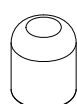

Diamètre (pouces)	Diamètre (mm)	PVC schedule 80 Code de produit	PVCC schedule 80 Code de produit
1/4	6	036072	059119
3/8	9	036073	059120
1/2	12	036074	059121
3/4	20	036075	059122
1	25	036076	059123
1 1/4	32	036077	059124
1 1/2	40	036078	059125
2	50	036079	059126
2 1/2	65	036080	059127
3	75	036081	059128
4	100	036082	059129

Adaptateurs femelles BU x FPT (renforcés d'incox)

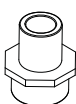

Diamètre (pouces)	Diamètre (mm)	PVC schedule 80 Code de produit	PVCC schedule 80 Code de produit
1/2	12	036965	059945
3/4	20	036966	059946
1	25	036967	059947
1 1/4	32	036968	059948
1 1/2	40	036969	059949
2	50	036970	059950
3	75	236000	059647
4	100	236001	059648

Bouchons MPT



Diamètre (pouces)	Diamètre (mm)	PVC schedule 80 Code de produit	PVCC schedule 80 Code de produit
1/4	6	036568	059361
3/8	9	036569	059362
1/2	12	036570	059363
3/4	20	036571	059364
1	25	036572	059365
1 1/4	32	036573	059366
1 1/2	40	036574	059367
2	50	036575	059368
2 1/2	65	036576	059369
3	75	036577	059370
4	100	036578	059371
6	150	036579	-

Adaptateurs pour flexibles Flexible x MPT



Diamètre (pouces)	Diamètre (mm)	PVC schedule 80 Code de produit	PVCC schedule 80 Code de produit
1/4	6	036394	†
3/8	9	036395	†
1/2	12	036396	†
3/4	20	036397	†
1	25	036398	†
1 1/4	32	036399	†
1 1/2	40	036400	†
2	50	036401	†
2 1/2	65	036402	†
3	75	036403	†
4	100	036404	†

Bouchons BU



Diamètre (pouces)	Diamètre (mm)	PVC schedule 80 Code de produit	PVCC schedule 80 Code de produit
2	50	036585	-

Bouchons Emb.



Diamètre (pouces)	Diamètre (mm)	PVC schedule 80 Code de produit	PVCC schedule 80 Code de produit
1/4	6	036056	059107
3/8	9	036057	059108
1/2	12	036058	059109
3/4	20	036059	059110
1	25	036060	059111
1 1/4	32	036061	059112
1 1/2	40	036062	059113
2	50	036063	059114
2 1/2	65	036064	059115
3	75	036065	059116
4	100	036066	059117
6	150	036067	059118
8	200	036068	059029
10	250	036069	†
12	300	036070	†
14	350	-	†
16	400	036071	†

Coudes à 45° à grand rayon – 6D BU x BU



Diamètre (pouces)	Diamètre (mm)	PVC schedule 80 Code de produit	PVCC schedule 80 Code de produit
1/2	12	-	†
3/4	20	036027	†
1	25	036028	†
1 1/4	32	036029	†
1 1/2	40	036030	†
2	50	036031	†
2 1/2	65	036032	†
3	75	036033	†
4	100	036034	†
6	150	036035	†
8	200	036036	†
10	250	036868	†
12	300	-	†

†, † Voir page 5 pour les descriptions

TABLEAU DE SÉLECTION DE PRODUITS – RACCORDS XIRTEC 140 PVC SCH 80 ET CORZAN PVCC SCH 80

Diamètre		PVC schedule 80	PVCC schedule 80
pouces	mm	Code de produit	Code de produit

Diamètre		PVC schedule 80	PVCC schedule 80
pouces	mm	Code de produit	Code de produit

Coudes à 45° à grand rayon – 6D BU x BU



1/2	12		†
3/4	20	036020	†
1	25	036021	†
1 1/4	32		†
1 1/2	40	036022	†
2	50	036023	†
2 1/2	65	036867	†
3	75	036024	†
4	100	036025	†
6	150	036026	†
8	200		†
10	250		†
12	300		†

Unions Emb. x FPT (Joint torique en Viton^{MD})



1/2	12	036410	
3/4	20	036411	
1	25	036412	
1 1/4	32	036413	
1 1/2	40	036414	
2	50	036415	
3	75	236010	
4	100	236011	

Coudes à 22 1/2° à grand rayon – 6D BU x BU



1/2	12	036012	†
3/4	20		†
1	25	036013	†
1 1/4	32		†
1 1/2	40		†
2	50	036014	†
2 1/2	65	036015	†
3	75	036016	†
4	100	036017	†
6	150	036018	†
8	200	036019	†
10	250		†
12	300		†

Adaptateurs pour réservoir Emb. x FPT



1/2	12	036038	059100
3/4	20	036039	059101
1	25	036040	059102
1 1/4	32	036041	
1 1/2	40	036042	059103
2	50	036043	059104
3	75	036045	059105
4	100	036046	059106
6	150		†

Adaptateurs pour réservoir FPT x FPT



1/2	12	036047	
3/4	20	036048	
1	25	036049	
1 1/4	32	036050	
1 1/2	40	036051	
2	50	036052	
3	75	036054	
4	100	036055	
6	150		†

Unions Emb. x Emb. (Joint torique en Viton^{MD})

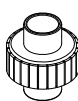

1/4	6	036833	059519
3/8	9	036834	
1/2	12	036835	059520
3/4	20	036836	059521
1	25	036837	059522
1 1/4	32	036838	059523
1 1/2	40	036839	059524
2	50	036840	059525
3	75	036842	059526
4	100	036843	059550

Brides Emb. (style massif)



1/2	12	036223	059228
3/4	20	036224	059229
1	25	036225	059230
1 1/4	32	036226	059231
1 1/2	40	036227	059232
2	50	036228	059233
2 1/2	65	036229	059234
3	75	036230	059235
4	100	036231	059236
5	125	036232	
6	150	036233	059238
8	200	036234	059239
10	250	036235	†
12	300	036236	†
14	350	036237	†
16	400	036238	†
18	450	036870	†
20	500		†
24	600	036239	†

Unions FPT x FPT (Joint torique en Viton^{MD})

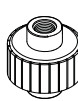

1/4	6	036844	059527
3/8	9	036845	
1/2	12	036846	059529
3/4	20	036847	059530
1	25	036848	059531
1 1/4	32	036849	059532
1 1/2	40	036850	059533
2	50	036851	059534
3	75	036852	059535
4	100	036853	059651

†, ‡ Voir page 5 pour les descriptions

Diamètre		PVC schedule 80	PVCC schedule 80
pouces	mm	Code de produit	Code de produit

Brides FPT (style massif)

	1/2	12	036240	059240
	3/4	20	036241	059241
	1	25	036242	059242
	1 1/4	32	036243	059243
	1 1/2	40	036244	059244
	2	50	036245	059245
	2 1/2	65	036246	059246
	3	75	036247	059247
	4	100	036248	059248
	6	150	036249	059249

Brides Pleines

	1/2	12	036250	059250
	3/4	20	036251	059251
	1	25	036252	059252
	1 1/4	32	036253	059253
	1 1/2	40	036254	059254
	2	50	036255	059255
	2 1/2	65	036256	059256
	3	75	036257	059257
	4	100	036258	059258
	6	150	036259	059259
	8	200	036260	059260
	10	250	036261	†
	12	300	036262	†
	14	350	036263	†◆
	16	400	036264	†◆
	18	450	036265	†◆
	20	500		†◆
	24	600	036266	†◆

◆ Bride bombée

Passages de cloisons étanches BU x BU

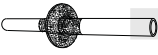
	1/2	12	036331	†
	3/4	20	036332	†
	1	25	036923	†
	1 1/4	32	036333	†
	1 1/2	40	036334	†
	2	50	036335	†
	2 1/2	65	036336	†
	3	75	036337	†
	4	100	036338	†
	6	150	036339	†
	8	200	036340	†
	10	250	036341	†
	12	300	036342	†
	14	350	036915	†
	16	400	036343	†
	18	450	036871	†
	20	500		†
	24	600	036924	†

Diamètre		PVC schedule 80	PVCC schedule 80
pouces	mm	Code de produit	Code de produit

Brides Van Stone pour service intensif Emb. avec anneau Fibre-Loc

	1/2	12		059262
	3/4	20		059263
	1	25		059264
	1 1/4	32		059265
	1 1/2	40	036323	059266
	2	50	036324	059267
	2 1/2	65		059268
	3	75	036326	059269
	4	100	036416	059270
	6	150	036417	059271
	8	200	036418	059272
	10	250	036419	† 059273
	12	300	036429	† 059569
	14	350	036358	†▼
	16	400	036359	†▼

▼ Tubulure moulée, avec anneaux métalliques revêtus

Brides Van Stone Emb. avec anneau en PVC

	1/2	12	036344	
	3/4	20	036345	
	1	25	036346	
	1 1/4	32	036347	
	1 1/2	40	036348	
	2	50	036349	
	2 1/2	65	036350	
	3	75	036351	
	4	100	036352	
	5	125	036353	
	6	150	036354	
	8	200	036355	
	10	250	036356	▼
	12	300	036357	▼

▼ Tubulure moulée, avec anneaux métalliques revêtus

Brides Van Stone Emb. avec anneau en acier

	18	450	036947	†	-
	20	500	036913	†	-
	24	600	036914	†	-

Note : ces brides ont une pression nominale maximale en service de 50 psi (345 kPa)

TABLEAU DE SÉLECTION DE PRODUITS – RACCORDS XIRTEC 140 PVC SCH 80 ET CORZAN PVCC SCH 80

Diamètre		PVC schedule	PVCC schedule
pouces	mm	80	80
		Code de produit	Code de produit

Diamètre		PVC schedule	PVCC schedule
pouces	mm	80	80
		Code de produit	Code de produit

Brides Van Stone BU



1/2	12	036374	059274
3/4	20	036375	059275
1	25	036376	059276
1 1/4	32	036377	059277
1 1/2	40	036378	059278
2	50	036379	059279
2 1/2	65	036380	059280
3	75	036381	059281
4	100	036382	059282
6	150	036383	059283
8	200	036384	059570
10	250	036321	†
12	300	036406	†

Mamelons



1/4 po (6 mm) de diamètre

7/8 Compacts	22	036434	059296
1 1/2	40	036445	059306
2	50	036456	059316
2 1/2	65	036457	
3	75	036458	059317
3 1/2	90	036459	
4	100	036460	059318
4 1/2	115	036461	
5	125	036462	059319
6	150	036463	059320
8	200	036464	
10	250	236012	
12	300	236013	

Brides Van Stone FPT



1/2	12	036385	059656
3/4	20	036386	059657
1	25	036387	059658
1 1/4	32	036388	059284
1 1/2	40	036389	059659
2	50	036390	059660
2 1/2	65	036391	059661
3	75	036392	059285
4	100	036393	059662

3/8 po (9 mm) de diamètre

1 Compacts	25	036435	059551
1 1/2	40	036446	059307
2	50	036466	059552
2 1/2	65	036467	
3	75	036468	059939
3 1/2	90	036469	
4	100	036470	059554
4 1/2	115	036471	
5	125	036472	
6	150	036473	
8	200	036474	

Joint d'étanchéité de bride 1/8 po Néoprène



1/2	12	036296	
3/4	20	036297	
1	25	036298	
1 1/4	32	036299	
1 1/2	40	036300	
2	50	036301	
2 1/2	65	036302	
3	75	036303	
4	100	036304	
5	125	036305	
6	150	036306	
8	200	036307	
10	250	036308	
12	300	036309	
14	350	036310	
16	400	036311	
18	450	036312	
20	500	036313	
24	600	036314	

1/2 po (12 mm) de diamètre

1 1/8 Compacts	28	036436	059297
1 1/2	40	036447	059308
2	50	036475	059322
2 1/2	65	036476	
3	75	036477	059321
3 1/2	90	036478	
4	100	036479	059324
4 1/2	115	036480	
5	125	036481	059325
5 1/2	140	036482	
6	150	036483	059326
8	200	036484	
10	250	036485	
12	300	036486	



■,†,‡ Voir page 5 pour les descriptions

Diamètre		PVC schedule	PVCC schedule
pouces	mm	80	80
		Code de produit	Code de produit

Diamètre		PVC schedule	PVCC schedule
pouces	mm	80	80
		Code de produit	Code de produit

Mamelons

3/4 po (20 mm) de diamètre

	1 3/8 Compacts	35	036437	059298
	1 1/2	40	036448	059309
	2	50	036490	059327
	2 1/2	65	036491	
	3	75	036492	059328
	3 1/2	90	036493	
	4	100	036494	059329
	4 1/2	115	036495	
	5	125	036496	059331
	5 1/2	140	036497	
	6	150	036498	059332
	8	200	036500	
	10	250	036501	
	12	300	036502	

1 po (25 mm) de diamètre



	1 1/2 Compacts	40	036438	059299
	2	50	036449	059310
	2 1/2	65	036504	
	3	75	036505	059333
	3 1/2	90	036506	
	4	100	036507	059334
	4 1/2	115	036508	
	5	125	036509	059335
	5 1/2	140	036510	
	6	150	036511	059336
	8	200	036512	
	10	250	036514	
	12	300	036515	

1 1/4 po (32 mm) de diamètre

	1 5/8 Compacts	41	036439	059300
	2	50	036450	059311
	2 1/2	65	036516	
	3	75	036517	059338
	3 1/2	90	036518	
	4	100	036519	059339
	4 1/2	115	036520	
	5	125	036521	059340
	6	150	036522	059341
	8	200	036523	
	10	250	036524	
	12	300	036525	

Mamelons

1 1/2 po (40 mm) de diamètre

	1 3/4 Compacts	45	036440	059301
	2	50	036451	059312
	2 1/2	65	036526	
	3	75	036527	059342
	3 1/2	90	036528	
	4	100	036529	059343
	4 1/2	115	036530	
	5	125	036531	059344
	5 1/2	140	036532	
	6	150	036533	059345
	8	200	036534	
	10	250	036535	
	12	300	036536	

2 po (50 mm) de diamètre

	2 Compacts	50	036441	059302
	2 1/2	65	036452	
	3	75	036539	059346
	3 1/2	90	036540	
	4	100	036541	059347
	4 1/2	115	036542	
	5	125	036543	059348
	5 1/2	140	036544	
	6	150	036545	059349
	8	200	036546	
	10	250	036547	
	12	300	036548	

2 1/2 po (65 mm) de diamètre

	2 1/2 Compacts	65	036442	059303
	3	75	036549	
	4	100	036550	059351
	6	150	036551	059352
	8	200	036552	
	12	300	036553	

3 po (75 mm) de diamètre

	2 5/8 Compacts	67	036443	059304
	3	75	036554	059353
	4	100	036555	059354
	5	125	036556	059355
	6	150	036557	059356
	8	200	036558	
	10	250	036559	
	12	300	036560	

4 po (100 mm) de diamètre

	2 7/8 Compacts	72	036444	059305
	4	100	036562	
	5	125	036563	
	6	150	036564	059357
	8	200	036565	
	10	250	036566	
	12	300	036567	

TABLEAU DE SÉLECTION DE PRODUITS – RACCORDS XIRTEC 140 PVC SCH 80 ET CORZAN PVCC SCH 80

Diamètre		PVC schedule 80	PVCC schedule 80
pouces	mm	Code de produit	Code de produit

Diamètre		PVC schedule 80	PVCC schedule 80
pouces	mm	Code de produit	Code de produit

Joint de dilatation 6 po (150 mm) de course EPDM

1/2	12	136115	059973
3/4	20	136117	059975
1	25	136119	059977
1 1/2	40	136121	059979
2	50	136123	059981
3	75	136125	059983
4	100	136127	059985

Colliers pour tuyauteries en polypropylène

1/2	12	035180
3/4	20	035181
1	25	035182
1 1/4	32	035183
1 1/2	40	035184
2	50	035185

Joint de dilatation 12 po (300 mm) de course EPDM

1/2	12	136116	059959
3/4	20	136118	059961
1	25	136120	059963
1 1/2	40	136122	059965
2	50	136124	059967
3	75	136126	059969
4	100	136128	059971

Bases de fixation sur profilé en U

-	-	035186
---	---	--------

Note : les bases de fixation sont vendues individuellement. Deux bases sont requises pour former une unité de fixation sur profilé en U.

Exemple : si vous avez besoin de 10 unités de fixation complètes, vous devez commander 20 bases de fixation.

Joint de dilatation 6 po (150 mm) de course Viton^{MD}

1/2	12	136101	059974
3/4	20	136103	059976
1	25	136105	059978
1 1/2	40	136107	059980
2	50	136109	059982
3	75	136111	059984
4	100	136113	059986

Colliers plats pour tuyauteries 2 trous

1/2	12	036000
3/4	20	036001
1	25	036002
1 1/4	32	036003
1 1/2	40	036004
2	50	036005

Joint de dilatation 12 po (300 mm) de course Viton^{MD}

1/2	12	136102	059960
3/4	20	136104	059962
1	25	136106	059964
1 1/2	40	136108	059966
2	50	136110	059968
3	75	136112	059970
4	100	136114	059972

Colliers plats pour tuyauteries Acier revêtu de PVC 2 trous

2 1/2	65	036006
3	75	036007
3 1/2	90	036008
4	100	036009
5	125	036010
6	150	036011

Coudes en « U » (à 180°)

4 po (100 mm) d'entraxe, pour tuyauteries de patinoires			
1	25	059019	Extrémité annelée
1	25	-	Extrémité unie (bout uni)

Se monte sur des tuyaux de 1 po (25 mm) de DI

IPEX industriel

Centre CADonDemand

INSCRIVEZ-VOUS
POUR AVOIR ACCÈS
AUX :

- Dimensions détaillées des raccords Schedule 40 et Schedule 80, Xirtec en PVC et Corzan en PVCC
- Dessins CAD 2D et 3D disponibles
- Dessins CAO de robinets 2D et 3D bientôt offerts
- BIM (modélisation des données d'un bâtiment) à venir bientôt



Enregistrez-vous sur le site
www.ipexna.com

TUYAUX À HAUTE PRESSION EN PVC TRANSPARENT CLEAR-GUARD

1/2 po - 8 po
(12 mm - 200 mm)

Clear-Guard^{MC}

Les tuyaux en PVC transparent Clear-Guard^{MC} d'IPEX représentent une solution multifonctionnelle économique utilisable dans plusieurs applications de tuyauteries différentes. Les avantages des tuyaux en PVC rigide Xirtec^{MD} 140 sont bien documentés : légèreté, flexibilité, durabilité et résistance exceptionnelle à la corrosion. Notre produit de tuyauterie en PVC Clear-Guard offre désormais ces avantages, en plus de la transparence. Notre « transparence » rend possible une visibilité sur 360°, utile dans plusieurs applications incluant notamment les installations de confinement à double paroi, les salles blanches et les voyants (niveau par exemple).

Grâce aux nouveaux tuyaux en PVC transparent à haute pression d'IPEX, vous pourrez spécifier des tuyaux transparents schedule 40 pour des applications qui exigeaient précédemment des tuyaux transparents schedule 80. Notre formulation haute pression, dont la contrainte hydrostatique de référence à long terme est de 3 150 psi, améliore la transparence et la polyvalence dans diverses applications.

APPLICATIONS

- Systèmes de confinement à double paroi Clear-Guard
- Confinement à double paroi pour tuyauterie « à haut degré de pureté »
- Systèmes de détection de fuite
- Agriculture et aquaculture
- Traitement/mélange chimique
- Soins de santé/hôpitaux
- Installations de laboratoire
- Applications environnementales
- Voyants
- Présentations/expositions
- Transformation des produits alimentaires et boissons
- et bien plus ...

AVANTAGES

- 1 Les diamètres des tuyaux vont de 1/2 po à 8 po, en schedule 40
- 2 Longueurs standards de 10 pieds
- 3 Longueurs de 20 pieds offertes sur commande spéciale
- 4 Certification selon NSF-61
- 5 HDB de 3 150 psi – essais selon la norme ASTM D2837
- 6 Utilisation sous pression et sous vide

NORMES



Les tuyaux en PVC transparent Clear-Guard^{MC} sont conçus pour des installations à l'intérieur, là où l'exposition à des sources de rayonnement ultraviolet ou à la orifice solaire directe est limitée.

COMPATIBILITÉ ET PRESSION NOMINALE

Les tuyaux en PVC transparent Clear-Guard^{MC} d'IPEX sont produits à partir d'un composé de chlorure de polyvinyle (PVC) vierge, rigide, conforme à la classification 15 334 définie par la norme ASTM D1784. Ce matériau permet également à une tuyauterie en PVC transparent Clear-Guard de résister à une température maximale de service de 140 °F, moyennant une réduction appropriée des valeurs de température/pression.

Comme c'est le cas pour notre système de tuyauterie Xirtec 140 en PVC, les pressions nominales dépendent du diamètre et de la température de service. La pression nominale du système diminue avec la température. Se reporter au tableau des facteurs de correction de pressions nominales de nos tuyaux Clear-Guard.

Ce matériau, compatible avec les tuyaux, raccords et robinets Xirtec 140 en PVC, s'assemble dans un système en PVC existant au moyen du procédé de collage au solvant approprié.

TECHNIQUES D'ASSEMBLAGE

Les tuyaux en PVC transparent Clear-Guard d'IPEX s'assemblent aisément par collage au solvant, permettant d'obtenir rapidement des joints étanches robustes pour les installations sous pression.

Afin de conserver la transparence du système, IPEX recommande d'utiliser une colle à prise rapide, d'épaisseur moyenne, transparente, ainsi qu'un apprêt transparent pour une intégrité optimale des joints. La transparence du produit offre un avantage supplémentaire en ce sens que l'intégrité d'un joint se vérifie facilement durant le processus d'assemblage par collage au solvant.

Il est indispensable d'étudier en détail les techniques de collage au solvant pour un assemblage adéquat et une bonne intégrité des joints.

Température de service (°F)	Facteur de réduction de la pression de service
73	1,00
80	0,88
90	0,75
100	0,62
110	0,51
120	0,40
130	0,31
140	0,22



i SAVIEZ-VOUS QUE...?

Le système Clear-Guard^{MC} a une pression nominale supérieure à celle des produits concurrents

IPEX Clear-Guard PVC 3 150 = contrainte hydrostatique de référence (HDB) * à 73 °F

Diamètre	Code de produit	Pression nominale sch. 40
1/2 po	22003	480
3/4 po	22009	390
1 po	22014	360
1 1/4 po	22026	290
1 1/2 po	22031	260
2 po	22036	220
3 po	22045	210
4 po	22053	180
6 po	22057	140
8 po	22198	120

* HDB = contrainte hydrostatique de référence – valeur de contrainte définie pour un composé à une température spécifique

ENPURE À HAUT DEGRÉ DE PURETÉ

1/2 po - 4 po (12 mm - 100 mm)

enpure^{MD}

Enpure^{MD} s'impose comme étant le système à haut degré de pureté par excellence, alors que les industries manufacturières et les établissements de recherche demandent de plus en plus des systèmes d'eau à haut degré de pureté qui satisfont aux exigences rigoureuses des opérations menées. Qu'il s'agisse d'une installation d'eau ultra pure ou de transport d'agents chimiquement purs que l'on retrouve dans les denrées alimentaires, les technologies de purification comme la distillation, la désionisation, l'osmose inverse et la filtration éliminent diverses impuretés, comme les bactéries, les particules, ainsi que les contaminants organiques et inorganiques.

La pureté d'un système dépend de l'aptitude du matériau à la lixiviation et de la méthode d'assemblage utilisée.

Traditionnellement, on utilise des tuyauteries métalliques et en verre pour véhiculer de l'eau à haut degré de pureté. Les métaux présentent l'inconvénient d'entraîner une contamination par traces métalliques, tandis qu'une tuyauterie en verre peut laisser s'échapper du sodium, du bore, de la silice, du plomb et de l'arsenic par lixiviation (dissolution chimique).

Au cours des vingt dernières années, les avancées de la technologie des thermoplastiques ont permis d'utiliser efficacement les matières plastiques dans les systèmes de distribution d'eau à haut degré de pureté, même lorsque les conditions de service sont particulièrement difficiles.



SAVIEZ-VOUS QUE...?

Enpure est fabriqué dans des matériaux en polypropylène naturel spécial à haut degré de pureté. Aucun matériau rebroyé ni pigment ne sont utilisés dans la production des tuyaux et raccords. Un matériau vierge non pigmenté permet d'obtenir le degré de pureté voulu. Afin d'éviter une contamination durant la fabrication, les tuyaux sont aussitôt obturés et emballés dans des boîtes. Enpure constitue une solution économique, tout en offrant une haute résistance aux produits chimiques, à la corrosion et à l'abrasion. Ce produit a aussi permis d'améliorer les caractéristiques hydrauliques par rapport aux systèmes à haut degré de pureté traditionnels.

APPLICATIONS

- Transformation des aliments
- Laboratoires
- Hôpitaux
- Universités
- Installations de recherche
- Biotechnologie
- Fabrication de produits chimiques
- Traitement chimique en photographie
- Usines de traitement de l'effluent primaire
- Usines de traitement des eaux usées
- Fabrication de produits pharmaceutiques

NORMES



FDA Code of Federal Regulations
CFR section 21, partie 177.1520 2002



AVANTAGES

- ① **Matériau vierge**
Les produits Enpure sont fabriqués à partir de polypropylène naturel spécial à haut degré de pureté; on utilise uniquement du matériau vierge dans la fabrication de la gamme Enpure. Comme on n'utilise aucune matière rebroyée dans le procédé de fabrication, on évite toute contamination par des colorants ou d'autres substances; les propriétés physiques ne risquent pas non plus de diminuer par suite de l'incorporation de matériaux ayant subi des contraintes thermiques.
- ② **Résistance à l'abrasion**
La résistance à l'abrasion inhérente au PP naturel permet de prolonger substantiellement la durée de vie escomptée par rapport à d'autres matériaux. Dans de nombreuses applications, le polypropylène naturel se montre supérieur à d'autres matériaux comme les métaux.
- ③ **Écoulement amélioré**
Les tuyauteries IPEX sont lisses et se caractérisent par un coefficient de rugosité nettement inférieur à celui des métaux et autres matériaux et, comme les thermoplastiques ne rouillent pas, ne se piquent pas, ne s'entartrent pas ou ne se corrodent pas, leurs parois intérieures restent lisses pratiquement dans n'importe quelle condition de service.
- ④ **Résistance biologique**
Les tuyaux en PP naturel Enpure résistent à la croissance des champignons et des bactéries. La paroi intérieure très lisse de ces tuyaux ne comporte en effet aucun site dans lequel les bactéries pourraient se fixer, empêchant ainsi leur développement.
- ⑤ **Résistance chimique**
Le PP naturel Enpure constitue un système à haut degré de pureté complet, comprenant tuyaux, raccords et robinets; ce système possède une résistance remarquable à la plupart des produits chimiques organiques et inorganiques courants. Il peut devenir vulnérable en présence d'acides oxydants forts, de certains solvants organiques et d'hydrocarbures chlorés.
- ⑥ **Résistance à la corrosion**
Nos matériaux en thermoplastique sont insensibles aux effets nuisibles des sols naturellement corrosifs, ainsi que de la corrosion électrochimique et galvanique. Ces propriétés anticorrosion réduisent les coûts d'entretien et prolongent la durée de vie utile, même pour les installations souterraines.
- ⑦ **Allongement de la durée de vie**
Une fois bien choisis en fonction de l'application considérée et bien installés, les produits Enpure assurent des années de service sans entretien.
- ⑧ **Réduction des coûts**
Avec le PP naturel Enpure de IPEX, les coûts des matériaux et de l'installation sont inférieurs aux coûts correspondant à des matériaux comparables comme l'acier inoxydable et le PVDF.
- ⑨ **Température de service**
La gamme de tuyaux, raccords et robinets Enpure de IPEX a été conçue pour une conformité aux normes les plus exigeantes en matière de pureté. C'est la raison pour laquelle il n'y a aucun additif dans le polypropylène vierge. Des additifs comme les antioxydants et les stabilisants UV augmentent la résistance des thermoplastiques à l'oxydation. Comme les produits Enpure ne contiennent pas ces additifs, leur pression nominale est définie à 73 °F (23 °C) et leur résistance à la pression diminue, ainsi que leur durée de vie utile, lorsqu'on les utilise à haute température.
- ⑩ **Normes et approbations**
IPEX fabrique la plus vaste gamme de systèmes de tuyauteries en thermoplastique. Les produits sont fabriqués suivant les normes internes de contrôle de qualité les plus rigoureuses et satisfont aux exigences des normes réglementaires ou les dépassent.

SÉLECTION DES ROBINETS

Comme c'est le cas pour les autres composants thermoplastiques d'un système de procédé, un robinet doit être sélectionné en tenant compte des caractéristiques du fluide véhiculé, des paramètres de service du système et de la fonction à remplir dans une application donnée. Certains types de robinets conviennent mieux que d'autres à un service tout ou rien, au réglage de débit par étranglement ou à la modulation, à l'automatisation, à la prévention des refoulements, etc. Le tableau suivant résume les robinets offerts dans le système Enpure.

Certains autres facteurs ont une importance dans le choix d'un robinet; citons notamment : les exigences ou les contraintes concernant l'espace physique, le style de raccordement, le fonctionnement manuel ou à distance, ainsi que l'indication de position ou la rétroaction.

ROBINETS À COMMANDE AUTOMATIQUE

IPEX est en mesure d'offrir des actionneurs pneumatiques ou électriques pour commande quart de tour, ainsi que des

dispositifs de montage pour les robinets à tournant sphérique Enpure. Des chapeaux avec actionneurs pneumatiques sont également offerts pour les robinets à membrane Enpure. Diverses options de commande et de rétroaction sont offertes grâce à un vaste choix d'accessoires, comme les électrovannes pilotes, les indicateurs de position et les microinterrupteurs. Veuillez vous reporter à la documentation sur la commande quart de tour automatique des robinets thermoplastiques ou contacter IPEX pour plus de détails concernant la disponibilité des produits.

ROBINETS EN PP NATUREL ENPURE

Type de robinet	Diamètre	Matériau	Raccordement	Pression nominale (psi) à 73 °F
Robinet à tournant sphérique série VKD	1/2 à 2 po	PP naturel	Emboîture, bride	150
Robinet à membrane VM	1/2 à 2 po	PP naturel	Emboîture, bride	150
Clapet de non-retour à boule SR	1/2 à 2 po	PP naturel	Emboîture, bride	150

DOMAINE D'APPLICATION

Les tuyauteries d'eau à haut degré de pureté, montrées sur les dessins, doivent être en polypropylène naturel vierge (ne contenant aucun matériau rebroyé), assemblées par fusion et fabriquées par IPEX. Le système complet de tuyaux, robinets, raccords, supports et matériel de fusion doivent être fournis et garantis par un seul fabricant.

DIMENSIONS

Les dimensions physiques des tuyaux et raccords en PP Enpure doivent satisfaire aux exigences ayant trait au schedule 40 et au schedule 80 ou les dépasser.

TUYAUTERIE

Les tuyaux doivent être fabriqués en longueurs de 10 pi ou 20 pi (3 m ou 6,1 m), selon les dimensions correspondant au schedule 40 et au schedule 80, à partir de polypropylène homopolymère de type 2, à haute résistance aux chocs, non pigmenté, vierge, conforme à la norme ASTM D 4101, sans antioxydants ni plastifiants. Les tuyaux doivent être obturés par un bouchon à chaque extrémité et placés dans des boîtes pour en assurer la protection et la propreté, à l'endroit de fabrication.



RACCORDS

Les raccords doivent être fabriqués à partir de polypropylène homopolymère de type 2, à haute résistance aux chocs, non pigmenté, vierge, conforme à la norme ASTM D 4101, sans antioxydants ni plastifiants. Les raccords doivent être conçus pour un assemblage par fusion au moyen des outils d'assemblage avec emboîture IPEX et pour une pression de service de 150 psi à 73 °F (1 000 kPa à 23 °C). Les raccords doivent être emballés dans des sacs en polyéthylène à l'endroit de la fabrication, afin d'en préserver la propreté.



ROBINETS

Les robinets métalliques doivent être revêtus d'une peinture-laque à la poudre de polyester et leurs pièces en contact avec le liquide doivent être en polypropylène non pigmenté. Les robinets doivent être du type à recirculation, afin d'éliminer les poches d'eau stagnante et leur pression nominale doit être de 150 psi à 73 °F (1 000 kPa à 23 °). Les robinets doivent être entièrement compatibles avec les autres composants de tuyauteries en polypropylène naturel en ce qui a trait aux dimensions, à la qualité et à la pureté.

ROBINETS

Les robinets doivent être fabriqués à partir de

polypropylène homopolymère de type 1, non pigmenté, vierge, conforme à la norme ASTM D 4101, sans antioxydants ni plastifiants susceptibles de compromettre la qualité de l'eau.



Les robinets doivent être conçus pour un assemblage par fusion au moyen des outils d'assemblage avec emboîture IPEX et pour une pression de service de 150 psi à 73 °F (1 000 kPa à 23 °C).

- Les robinets à tournant sphérique doivent être à double isolement avec bagues tampons de joints toriques sous les sièges en PTFE; ils doivent être conçus pour un microréglage sans démontage de la conduite et une clé tricoise doit être logée dans la poignée.
- Les robinets à membrane doivent être à siège surélevé, munis de chapeaux lisses (non percés) renforcés par de la fibre de verre (GRF) comprenant des attaches incorporées (pour une question de propreté), ainsi que d'un indicateur de position montant.
- Les robinets à membrane en EPDM doivent avoir un corps muni de nervures concentriques et une membrane lisse.
- Les robinets à membrane en PTFE doivent avoir un corps usiné (lisse), ainsi qu'une membrane rigide pour une étanchéité positive et une durée de vie allongée.
- Les clapets de non-retour à boule doivent être de conception à un seul raccord union et posséder un porte-siège verrouillable permettant un microréglage.

SUPPORTS

Les supports de tuyauterie doivent comprendre des colliers Cobra IPEX fabriqués en polypropylène résistant aux rayons UV et conçus pour permettre un déplacement axial durant la dilatation et la contraction du système de tuyauterie. L'espacement des supports doit être conforme aux recommandations du fabricant pour la température de calcul du système.

INSTALLATION

L'installation doit être conforme aux dessins contractuels, aux recommandations du fabricant et aux codes du bâtiment locaux. Installer l'ensemble du système sans contraintes, bien aligné, en prenant les dispositions nécessaires pour absorber la dilatation et la contraction.

ESSAIS

Les exigences relatives à l'épreuve hydraulique (à l'eau) d'un système de tuyauterie complet varient énormément en fonction de la pression de service, de la température, des conditions d'installation, de la méthode d'assemblage et du fluide véhiculé. Lorsque les conditions d'une épreuve n'ont pas été établies par l'ingénieur ou ne sont pas régies par un code, le fabricant doit être contacté.

De l'air ou un gaz comprimé ne doivent jamais être utilisés lors d'un essai sous pression d'un système de tuyauterie en thermoplastique rigide.

MÉTHODES D'ASSEMBLAGE

Lorsqu'on examine les sources de contamination possibles, prendre en compte les méthodes d'assemblage. Toutes les méthodes d'assemblage ne sont pas égales. Certaines méthodes peuvent en effet introduire dans le système des contaminants ne provenant pas du matériau de tuyauterie

lui-même. On indique ci-dessous les méthodes d'assemblage les plus courantes, ainsi que leurs effets potentiels sur le degré de pureté. Pour un système non contaminé, on assemble les produits Enpure par fusion avec emboîture.

Degré de pureté	Méthodes d'assemblage	Description
●	Assemblages métalliques vissés	Les composants métalliques filetés (assemblages vissés) entraînent une lixiviation des métaux qu'ils contiennent, une stagnation locale du fluide et créent des sites de croissance bactérienne lorsqu'on les utilise sur de l'eau à haut degré de pureté.
● ●	Assemblages métalliques brasés	L'oxydation au niveau des joints soudés ou brasés (brasure tendre ou forte) entraîne une contamination en présence d'eau à haut degré de pureté.
● ● ●	Assemblages collés au solvant	Les joints en matière plastique collés au solvant, à moins qu'ils ne soient réalisés avec soin et durcis, peuvent entraîner une contamination de l'eau à haut degré de pureté.
● ● ● ●	Fusion avec emboîture	La fusion avec emboîture est un procédé simple de fusion de composants entre eux, permettant d'obtenir des joints homogènes et propres. Comme aucun composé supplémentaire n'est utilisé dans le procédé, les sources de contamination du matériau se trouvent éliminées. Pour ces types d'applications, la fusion avec emboîture constitue la méthode d'assemblage par excellence.

TABLEAU DE SÉLECTION DE PRODUITS

Diamètre pouces	Code de produit
--------------------	--------------------

Tuyaux schedule 40 Longueurs de 10 pi



1/2	546000
3/4	546001
1	546002
1 1/4	546003
1 1/2	546004
2	546005
3	546006
4	546007

Diamètre pouces	Code de produit
--------------------	--------------------

Tuyaux schedule 80 Longueurs de 10 pi



1/2	546008
3/4	546009
1	546010
1 1/4	546011
1 1/2	546012
2	546013
3	546014
4	546015

Tuyaux schedule 40 Longueurs de 20 pi



1/2	546020
3/4	546021
1	546022
1 1/4	546023
1 1/2	546024
2	546025
3	546026
4	546027

Note : les longueurs de tuyaux Enpure de 20 pieds ne sont pas des articles en stock, mais sur demande spéciale.

Tuyaux schedule 80 Longueurs de 20 pi



1/2	546028
3/4	546029
1	546030
1 1/4	546031
1 1/2	546032
2	546033
3	546034
4	546035

Note : les longueurs de tuyaux Enpure de 20 pieds ne sont pas des articles en stock, mais sur demande spéciale.

TABLEAU DE SÉLECTION DE PRODUITS

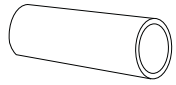
	Diamètre pouces	Code de produit
	1/2	537122
	3/4	537123
	1	537124
	1 1/4	537125
	1 1/2	537126
	2	537127
	3	537128
	4	537129

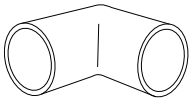
Coudes à 90° Emb.		
	1/2	537142
	3/4	537143
	1	537144
	1 1/4	537145
	1 1/2	537146
	2	537147
	3	537148
	4	537149

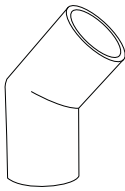
Coudes à 45° Emb.		
	1/2	537152
	3/4	537153
	1	537154
	1 1/4	537155
	1 1/2	537156
	2	537157
	3	537158
	4	537159

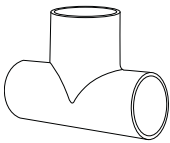
Tés Emb.		
	1/2	537162
	3/4	537163
	1	537164
	1 1/4	537165
	1 1/2	537166
	2	537167
	3	537168
	4	537169

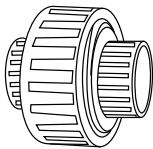
Unions avec joints Viton ^{MD} Emb.		
	1/2	537172
	3/4	537173
	1	537174
	1 1/4	537175
	1 1/2	537176
	2	537177

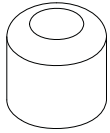
	Diamètre pouces	Code de produit
	1/2	537182
	3/4	537183
	1	537184
	1 1/4	537185
	1 1/2	537186
	2	537187
	3	537188

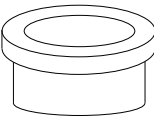
Collets de bride tournante Emb.		
	1/2	537192
	3/4	537193
	1	537194
	1 1/4	537195
	1 1/2	537196
	2	537197
	3	537198
	4	537099

Note : une bride complète nécessite un collet de bride tournante et une bride tournante en acier.

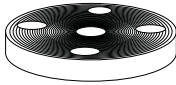
Brides tournantes en acier - Perçage ANSI 150		
	1/2	537222
	3/4	537223
	1	537224
	1 1/4	537225
	1 1/2	537226
	2	537227
	3	537228
	4	537229

Note : une bride complète nécessite un collet de bride tournante et une bride tournante en acier.

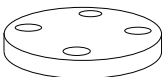
Brides pleines - Perçage ANSI 150		
	1/2	537212
	3/4	537213
	1	537214
	1 1/4	537215
	1 1/2	537216
	2	537217
	3	537218
	4	537219

Les dimensions des composants IPEX ont été harmonisées; ne pas installer de composants du système Enpure avec des composants d'autres marques.

Diamètre pouces	Code de produit
--------------------	--------------------

Bagues de réduction Emb.

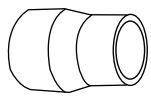

3/4 x 1/2	537241
1 x 1/2	537242
1 x 3/4	537243
1 1/4 x 1	537244
1 1/2 x 1	537245
1 1/2 x 1 1/4	537246
2 x 1	537247
2 x 1 1/4	537248
2 x 1 1/2	537249
3 X 1 1/2	537250
3 x 2	537251
4 x 2	537252
4 x 3	537253

Coudes à 90° Emb.

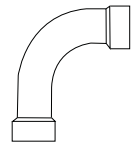

1/2	537272
3/4	537273
1	537304
1 1/4	537305
1 1/2	537306
2	537307
3	537308
4	537309

Mamelons - 6 po de long BU x MPT

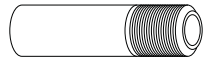

1/2	537322
3/4	537323
1	537324
1 1/4	537325
1 1/2	537326
2	537327
3	537328
4	537329

Colliers de fixation de tuyaux Cobra - PP



1/2	437341
3/4	437342
1	437343
1 1/4	437344
1 1/2	437345
2	437346
3	437348
4	437349

Note : * les colliers de tuyaux de 1/2 po et 3/4 po sont fournis sans sangles de retenue.

Diamètre pouces	Code de produit
--------------------	--------------------

Adaptateurs femelles Emb. x FPT

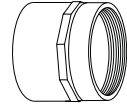

1/2 x 1/2	537362
1/2 x 1/4	537370
1/2 x 3/8	537371
3/4 x 3/4	537363
1 x 1	537364
1 1/4 x 1 1/4	537365

Robinets à tournant sphérique à deux unions VKD avec joints en Viton^{MD} Emb.

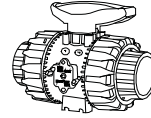

1/2	537031
3/4	537032
1	537033
1 1/4	537034
1 1/2	537035
2	537036

Raccords d'extrémité pour robinets à tournant sphérique à deux unions Emb.



1/2	537014
3/4	537015
1	537016
1 1/4	537017
1 1/2	537018
2	537019

Robinets à membrane VM UPP - Membrane en PTFE Emb.

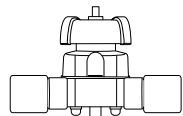

1/2	537451
3/4	537453
1	537455
1 1/4	537456
1 1/2	537457
2	537458

TABLEAU DE SÉLECTION DE PRODUITS

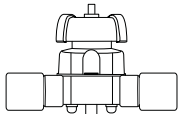
	Diamètre pouces	Code de produit
	1/2	537469
	3/4	537470
	1	537471
	1 1/4	537472
	1 1/2	537473
	2	537474

Clapets de non-retour à boule à un seul union avec sièges et joints en Viton^{MD} Emb.

	Diamètre pouces	Code de produit
	1/2	537784
	3/4	537785
	1	537786
	1 1/4	537787
	1 1/2	537788
	2	537189

Trousses d'assemblage à fusion avec emboîture, avec jeu complet de bagues de chauffage

1/2 à 2	537401
1/2 à 4	537404

Outil d'assemblage à fusion avec emboîtement - Palette seulement

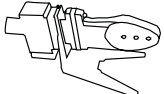
	1/2 à 2	537403
	1/2 à 4	537400

Trousses d'assemblage à fusion sur établi, avec jeu complet de bagues de chauffage

1/2 à 4	537410
---------	--------

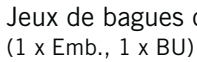
	Diamètre pouces	Code de produit
	1/2	537382
	3/4	537383
	1	537384
	1 1/4	537385
	1 1/2	537386
	2	537387
	3	537388
	4	537389

Robinets de recirculation Emb.

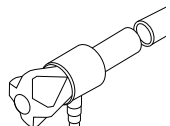
	1/2	537480
--	-----	--------

Tempilstiks

	537406
	537407



Pourquoi ne pas se distinguer des autres?

IPEX industriel - des produits résistants pour des environnements difficiles

L'AVANTAGE DU SYSTÈME IPEX

L'avantage IPEX saute aux yeux. Procurez-vous tous les composants de tuyauterie en matière plastique – tuyaux, robinets et raccords – dont vous avez besoin, quel que soit votre projet industriel, auprès d'un seul fournisseur fiable.

IPEX est seule à offrir un système complet de tuyaux, robinets et raccords étudiés et fabriqués selon les normes rigoureuses IPEX sur la qualité, les performances et les dimensions. Offert en PVC, PVCC, ABS et polypropylène naturel – pour les tuyauteries de procédés, les installations de confinement à double paroi, à haut degré de pureté, d'acides résiduaux et d'air comprimé, ainsi qu'en une gamme complète de produits et systèmes à usage spécialisé.

LE LEADER DANS LE DOMAINE DES SYSTÈMES DE TUYAUTERIES THERMOPLASTIQUES

IPEX conçoit et fabrique l'une des gammes les plus diversifiées de systèmes de tuyauteries thermoplastiques intégrés au monde. Tous sont étudiés de A à Z pour utilisation dans toute la gamme d'applications que l'on retrouve aujourd'hui dans les domaines de l'industrie, de la mécanique, municipal et de l'électricité.

Un pionnier de l'industrie grâce à plus de 50 ans d'expérience en systèmes de tuyauteries thermoplastiques, et grâce aussi à des technologies de fabrication modernes, à des centres de distribution efficaces et à un service à la clientèle dans toute l'Amérique du Nord (d'un océan à l'autre). Lorsque vous choisissez IPEX, vous avez l'assurance que vos matériaux de tuyauteries sont garantis par une seule compagnie.

ABS DURAPLUS INDUSTRIEL

3/8 po – 12 po (10 mm – 300 mm)

Duraplus^{MD}

Avec son système de tuyauteries industrielles Duraplus^{MD}, IPEX offre une gamme complète de tuyaux, robinets et raccords à pression en ABS : le choix idéal pour les applications exigeantes, allant des systèmes véhiculant des liquides chargés abrasifs, des agents de séparation et des produits caustiques aux systèmes de glycol à basse température. Ces composants Duraplus en matériau robuste s'utilisent dans une vaste plage de température tout en conservant d'excellentes propriétés, notamment :

- Ténacité exceptionnelle
- Absence de toxicité
- Résistance à la corrosion

Ce manuel de conception et d'installation contient les informations les plus récentes et les plus complètes sur les systèmes de tuyauteries industrielles Duraplus d'IPEX. Ce manuel, que nous avons rédigé en ayant à l'esprit les préoccupations de l'ingénieur, de l'entrepreneur et du distributeur, repose sur des résultats d'essais effectués en laboratoire ainsi que sur les 50 années (au moins) d'expérience d'IPEX sur le terrain. On traite ici de tous les aspects du système Duraplus, depuis les propriétés de base des matières premières jusqu'aux procédures d'installation du produit fini.

IPEX offre un ensemble de tuyaux, raccords et robinets Duraplus, dans une gamme de diamètres nominaux allant de 3/8 po à 12 po, à une pression nominale maximale de 230 psi à 73 °F (23 °C) (variable en fonction du diamètre).

CARACTÉRISTIQUES DURAPLUS^{MD} :

- Haute résistance aux chocs
- Ductilité remarquable
- Résistance chimique à une vaste gamme de produits
- Coût installé concurrentiel
- Plage de température de service de -40 °F à +176 °F
- Résistance à long terme aux rayons UV
- Méthodes d'assemblage multiples, simples et éprouvées

AVANTAGES

- 1** **Légèreté**
L'ABS industriel Duraplus pèse huit fois moins que l'acier et cinq fois moins que le cuivre.
- 2** **Méthode d'assemblage simple et fiable**
Les joints collés au solvant se réalisent rapidement et facilement, sans certifications ni équipements coûteux. L'assemblage par brides et filetage est également possible.
- 3** **Joints à rainures**
Accélère l'assemblage et le démontage, la rotation des tuyaux pour une usure uniforme et le nettoyage des tronçons de tuyauterie individuels.
- 4** **Vastes plages de pression et température**
Ce produit, dont la pression de service varie de la pression atmosphérique (drainage) à 230 psi et la température de service de -40°F à 176°F (-40°C à 80°C), convient aux environnements les plus difficiles.
- 5** **Coûts d'installation réduits**
L'ABS industriel Duraplus coûte moins cher à installer parce qu'il s'assemble par des méthodes simples et aussi parce qu'il est léger et facile à manipuler.
- 6** **Réduction des coûts d'entretien**
L'ABS industriel Duraplus a une excellente résistance aux produits chimiques, à la corrosion et aux chocs, ce qui se traduit par un prolongement de la durée de vie du système de tuyauterie.
- 7** **Ni chaleur, ni étincelles, ni flamme nue**
Les tuyaux et les raccords s'assemblent sans avoir à chauffer.
- 8** **Résistance à l'abrasion**
La phase polybutadiène apparentée à du caoutchouc confère à l'ABS industriel Duraplus une résistance exceptionnelle à l'abrasion par les liquides chargés et autres fluides abrasifs.

APPLICATIONS

• Eau réfrigérée/CVCA

Conduites d'eau réfrigérée.	Conduites d'évacuation de condensat
Tuyauteries de tours de refroidissement	Conduite d'alimentation dans les installations d'humidification

• Applications en haute mer

Circuits « des boues » – installations en surface (basse pression)	Installation à eau de type déluge (douches d'urgence/ douches oculaires)
Systèmes à vide (transport des déblais de forage)	Installations d'eau réfrigérée (conditionnement d'air)
Installation de lavage de pont – alimentation et drainage	Eau potable Évacuation des eaux noires Air comprimé

• Mines

Liquides chargés	Traitement chimique
Conduites d'eau	Conduites de résidus
Tuyauterie d'évacuation des gaz	

• Réfrigération par boucle secondaire

Conduites de réfrigération au glycol

NORMES



Le composé d'ABS utilisé dans la fabrication des tuyaux de qualité industrielle en ABS Duraplus est conforme aux exigences de la norme ASTM D3965, intitulée « Standard Specification for Rigid Acrylonitrile-Butadiene-Styrene (ABS) Materials for Pipe and Fittings ». Le matériau ABS a une résistance aux chocs IZOD non inférieure à 5 pi.lb/po à -22 °F selon ASTM D256.



SPÉCIFICATIONS ABRÉGÉES

GÉNÉRALITÉS

Les produits en ABS Duraplus ont été conçus pour les installations industrielles de tuyauteries sous pression, dans lesquelles la résistance aux chocs et la ductilité extrêmement élevée du matériau offrent une certaine protection contre les chocs, internes et externes, ainsi que les risques d'endommagement sur le site. Cette combinaison unique des propriétés de l'ABS : absence de toxicité, pureté, résistance à la corrosion et aux produits chimiques, ténacité, faible résistance à l'écoulement et aptitude à l'emploi dans une vaste plage de température (-40 °F à +176 °F) assure d'excellentes performances en service ainsi qu'une longue durée de vie du système.

SPÉCIFICATIONS DU MATÉRIAU

Les tuyaux et les raccords doivent être fabriqués à partir d'un polymère acrylonitrile, butadiène, styrène (ABS) – conforme à la classification 43232 de la norme ASTM D3965.

Le matériau des tuyaux et des raccords doit avoir une contrainte de calcul non inférieure à 2 000 psi et doit être conçu avec une marge de sécurité de 2 à 1, pour une durée de vie utile de 50 ans sous pression continue.

La résistance aux chocs Izod du matériau ne doit pas être inférieure à 6 pi/lb à 73 °F et à 3 pi/lb à 22 °F : les essais doivent être conformes à la norme ASTM D256, méthode « A ».

TUYAUX

Les tuyaux doivent être fabriqués par IPEX et conçus selon des rapports de dimension standards (SDR) correspondant aux pressions nominales indiquées ci-dessous :

Classe de tuyaux	SDR	Pression nominale continue à 73° F (23 °C)	Gamme de diamètres
Classe 90 psi	SDR 24,0	90 psi (6 bar)	10 po et 12 po
Classe 115 psi	SDR 19,0	115 psi (8 bar)	6 po et 8 po
Classe 145 psi	SDR 15,5	145 psi (10 bar)	1 po à 8 po
Classe 180 psi	SDR 12,5	180 psi (12 bar)	1 po à 6 po
Classe 230 psi	SDR 10,0	230 psi (16 bar)	3/8 po à 4 po

RACCORDS

Les raccords, à emboîture et conçus pour le collage au solvant, doivent être identiques à ceux fournis par IPEX.

Les raccords doivent être conçus et fabriqués pour résister à une pression continue correspondant à la pression de service maximale des tuyaux.

COLLE À SOLVANT

Les joints doivent être réalisés en utilisant la colle à solvant pour ABS Duraplus, grise, fournie par IPEX.

La colle à solvant doit être conçue pour résister à une pression continue maximale de 230 psi à 73 °F.

CONCEPTION ET INSTALLATION

La conception et l'installation des systèmes sous pression en ABS doivent être conformes aux recommandations de la section de ce manuel, intitulée Manutention et installation, ainsi qu'aux règlements locaux et nationaux, le cas échéant.

Pour assurer l'intégrité totale de l'ensemble du système, tous les composants doivent être fournis par IPEX.

i SAVIEZ-VOUS QUE...?

Le système industriel en ABS Duraplus est un système de tuyauteries de procédé hautement polyvalent alliant la robustesse, la résistance aux produits chimiques, la légèreté et la facilité d'installation.

Dans les applications les plus courantes de l'ABS industriel Duraplus, on met à profit sa résistance aux chocs, sa ductilité et sa résistance à l'abrasion remarquables aussi bien à basse qu'à haute température.



TABLEAU DE SÉLECTION DE PRODUITS

Diamètre pouces	Code de produit
--------------------	--------------------

Tuyaux - 90 psi à 73 °F



10	346034
12	346035

La longueur de tuyau standard est de 20 pieds.

Tuyaux - 145 psi à 73 °F



1	346003
1 1/2	346004
2	346005
3	346007
4	346008
6	346009
8	346010

La longueur de tuyau standard est de 20 pieds.

Tuyaux - 180 psi à 73 °F



1	346013
1 1/4	346014
1 1/2	346015
2	346011
3	346016
4	346017
6	346012

La longueur de tuyau standard est de 20 pieds.

Note : les tuyaux à 180 psi ne sont pas des articles en stock, mais sur demande spéciale.

Des longueurs minimales sont requises.

Tuyaux - 230 psi à 73 °F



3/8	346018
1/2	346019
3/4	346020
1	346021
1 1/4	346022
1 1/2	346023
2	346024
3	346025
4	346026

La longueur standard des tuyaux de 3/8 po et 1/2 po est de 10 pieds. Dans les autres diamètres, la longueur standard est de 20 pieds.

Diamètre pouces	Code de produit
--------------------	--------------------

Classe « T » - Apte au filetage

3/8	346033
1/2	346027
3/4	346028
1	346029
1 1/4	346030
1 1/2	346031
2	346032

Colliers avec selle - Polypropylène



3/8	337453
1/2	337454
3/4	337455
1	337456
1 1/4	337457
1 1/2	337458
2	337459
3	337460
4	337461

Colliers de tuyaux Cobra - Polypropylène



3/8	437340
1/2	437341
3/4	437342
1	437343
1 1/4	437344
1 1/2	437345
2	437346
2 1/2	437347
3	437348
4	437349

Note : * les colliers de tuyaux de 3/8 po, 1/2 po et 3/4 po sont fournis sans sangles de retenue.

Diamètre pouces	Code de produit
--------------------	--------------------

Manchon Emb

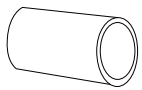

3/8	337021
1/2	337022
3/4	337023
1	337024
1 1/4	337025
1 1/2	337026
2	337027
3	337028
4	337029
6	337030
8	337031
10	337032
12	337033

Brides, à joint de face pleine - Percées ANSI 150 Emb.



1/2	337353
3/4	337354
1	337355
1 1/4	337356
1 1/2	337357
2	337358
3	337359
4	337360
6	337361

Note : utiliser obligatoirement un anneau support métallique avec cette bride.

Brides, à joint de face pleine - Non percées Emb.



1/2	337226
3/4	337227
1	337228
1 1/4	337229
1 1/2	337230
2	337231
3	337232
4	337233
6	337234

Note : utiliser obligatoirement un anneau support métallique avec cette bride.

Diamètre pouces	Code de produit
--------------------	--------------------

Joint d'étanchéité de face pleine - Percés ANSI 150 Néoprène

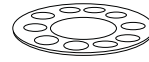

1/2	337439
3/4	337440
1	337441
1 1/4	337442
1 1/2	337443
2	337444
3	337445
4	337446
6	337447

Collets de brides tournantes Emb.

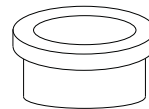

2	337235
3	337236
4	337237
6	337238
8	337239
10	337243
12	337244

Note : utiliser obligatoirement un anneau support métallique avec cette bride.

Joint d'étanchéité - Bride tournante, néoprène



2	337448
3	337449
4	337450
6	337451
8	337452
10	337422
12	337423

Note : il est essentiel d'utiliser des anneaux supports en acier sur tous les types de brides tournantes, à face de joint pleine et pleines.

TABLEAU DE SÉLECTION DE PRODUITS

Diamètre pouces	Code de produit
--------------------	--------------------

Anneau support - Acier doux galvanisé, perçage selon ANSI 150



1/2	337426
3/4	337427
1	337428
1 1/4	337429
1 1/2	337430
2	337431
3	337433
4	337434
6	337435
8	337436
10	337437
12	337438

Note : à utiliser avec des brides

Brides pleines - Perçage selon ANSI 150

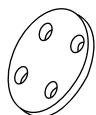

3	337364
4	337365
6	337366
8	337367
10	337368
12	337383

Note : utiliser obligatoirement un anneau support métallique avec cette bride.

Les brides non percées sont offertes au même prix que les brides percées. Commander le code 131

Bouchons Emb.



3/8	337245
1/2	337246
3/4	337247
1	337248
1 1/4	337249
1 1/2	337250
2	337251
3	337252
4	337253

Unions - Joints EPDM Emb.

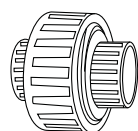

3/8	337270
1/2	337271
3/4	337272
1	337273
1 1/4	337274
1 1/2	337275
2	337276
3	337277
4	337278

Diamètre pouces	Code de produit
--------------------	--------------------

Unions ABS Emb. x Filetage femelle laiton

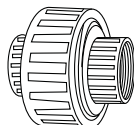

*3/8	337279
1/2	337280
3/4	337281
1	337282
1 1/4	337000
1 1/2	337283
2	337284

* Abandonné lorsque le stock est épuisé.

Coudes à 90° Emb.



3/8	337132
1/2	337133
3/4	337134
1	337135
1 1/4	337136
1 1/2	337137
2	337138
3	337139
4	337140
6	337141
8	337142
*10	337011
*12	337012

* Offert seulement en bout uni x bout uni

Coudes à 45° Emb.

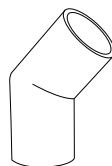

3/8	337156
1/2	337157
3/4	337158
1	337159
1 1/4	337160
1 1/2	337161
2	337162
3	337163
4	337164
6	337165
8	337166
*10	337013
*12	337014

* Offert seulement en bout uni x bout uni

Pour des joints compatibles, utiliser uniquement la colle Duraplus^{MD} convenable. L'utilisation d'une autre colle entraîne l'annulation des garanties.

Diamètre pouces	Code de produit
--------------------	--------------------

Coudes à 90° - Court rayon Emb.

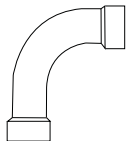

1/2	337148
3/4	337149
1	337150
1 1/4	337151
1 1/2	337152
2	337153
3	337154
4	337155

*** Les filetages sont BSP coniques sauf indications contraires ***

Coudes à 90° - Long rayon BU (rayon à l'axe neutre = 4 x D)

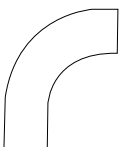

3	337320
4	337321
6	337322
8	337323
*10	337324
*12	337325

* Veuillez noter que le rayon à l'axe neutre des diamètres 10 po et 12 po est différent de 4 x D

Coudes à 45° - Long rayon BU (rayon à l'axe neutre = 4 x D)



3	337330
4	337331
6	337332
8	337333
*10	337334
*12	337335

* Veuillez noter que le rayon à l'axe neutre des diamètres 10 po et 12 po est différent de 4 x D

Tés Emb.

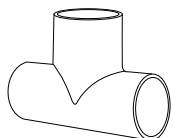

3/8	337170
1/2	337171
3/4	337172
1	337173
1 1/4	337174
1 1/2	337175
2	337176
3	337177
4	337178
6	337179
8	337180
*10	337015
*12	337016

* Offert seulement en bouts unis

Diamètre pouces	Code de produit
--------------------	--------------------

Selles Emb.

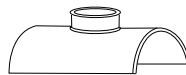

2 x 1 1/4	337205
3 x 1	337207
3 x 1 1/2	337208
4 x 1	337209
4 x 2	337210
6 x 1	337211
6 x 1 1/2	337212
6 x 2	337213

Tés en Y à 45° Emb.

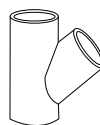

1/2	337214
3/4	337215
1	337216
1 1/4	337217
1 1/2	337218
2	337219

Tés en Y à 45° - Préfabriqués BU x BU

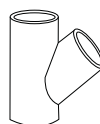

3	337220
4	337221
6	337222
8	337223
10	337224
12	337225

Bagues de réduction BU x Emb.

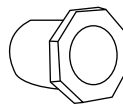

1/2 x 3/8	337050
3/4 x 1/2	337051
1 x 1/2	337052
1 x 3/4	337053
1 1/4 x 1/2	337045
1 1/4 x 3/4	337046
1 1/4 x 1	337054
1 1/2 x 1/2	337047
1 1/2 x 3/4	337048
1 1/2 x 1	337055
1 1/2 x 1 1/4	337056
2 x 3/4	337049
2 x 1	337057
2 x 1 1/4	337058
2 x 1 1/2	337059
3 x 1 1/2	337061
3 x 2	337062
4 x 3	337064
6 x 4	337065
8 x 6	337066
10 x 8	337067
12 x 10	337068

Pour des joints compatibles, utiliser uniquement la colle Duraplus^{MD} convenable. L'utilisation d'une autre colle entraîne l'annulation des garanties.

TABLEAU DE SÉLECTION DE PRODUITS

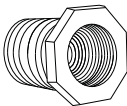
	Diamètre pouces	Code de produit
	** 1/2 x 3/8	337075
	** 3/4 x 1/2	337076
	** 1 x 3/4	337077
** Abandonné lorsque le stock est épuisé *** Les filetages sont BSP coniques sauf indications contraires		

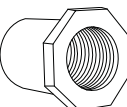
	Diamètre pouces	Code de produit
	** 1/2 x 3/8	337072
	** 3/4 x 1/2	337073
	** 1 x 3/4	337074
** Abandonné lorsque le stock est épuisé *** Les filetages sont BSP coniques sauf indications contraires		

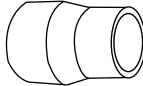
	Diamètre pouces	Code de produit
	1/2 x 3/8	337120
	3/4 x 1/2	337121
	1 x 3/4	337122
	1 1/4 x 1	337123
	1 1/2 x 1 1/4	337124
	2 x 1 1/2	337125
	3 x 2	337126
	4 x 3	337127
	6 x 4	337128
	8 x 6	337129
	10 x 8	337130
12 x 10	337131	

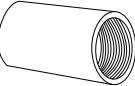
	Diamètre pouces	Code de produit
	1/2	337037
	3/4	337038
	1	337039
	1 1/4	337040
	1 1/2	337041
	2	337042

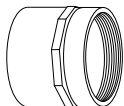
	Diamètre pouces	Code de produit
	1/2	337257
	3/4	337258
	1	337259
	1 1/4	337260
	1 1/2	337261
	2	337262

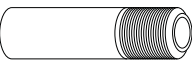
	Diamètre pouces	Code de produit
	3/8	337340
	1/2	337341
	3/4	337342
	1	337343
	1 1/4	337344
	1 1/2	337345
	2	337346
	3	337347
4	337348	

Note : les systèmes comprenant des composants filetés en matière plastique sont limités à une pression de 180 psi. Il est recommandé d'utiliser un ruban d'étanchéité en PTFE.

*** Les filetages sont BSP coniques sauf indications contraires

	Diamètre pouces	Code de produit
	1/2	337264
	3/4	337265
	1	337266
	1 1/4	337267
	1 1/2	337268
	2	337269

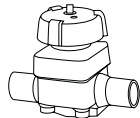
	Diamètre pouces	Code de produit
	1/2	337643
	3/4	337644
	1	337645
	1 1/4	337646
	1 1/2	337647
	2	337648
3	337649	

Note : autres matériaux de membrane offerts sur demande.

Diamètre pouces	Code de produit
--------------------	--------------------

Robinet à tournant sphérique à deux unions VKD
- Joints en EPDM Emb.

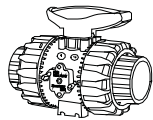

3/8	337801
1/2	337802
3/4	337803
1	337804
1 1/4	337805
1 1/2	337806
2	337807
3	337808
4	337809

Clapets de non-retour à boule à un seul union
- EPDM Emb.

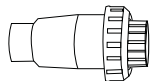

3/8	337727
1/2	337728
3/4	337729
1	337730
1 1/4	337731
1 1/2	337732
2	337733
3	337734

Robinet à tournant sphérique à orifices en L
- EPDM Emb.

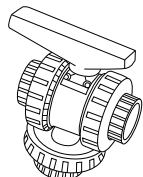

**1/2	337720
**3/4	337721
**1	337722
**1 1/4	337723
**1 1/2	337724
**2	337725

* Abandonné lorsque le stock est épuisé.
Note : des robinets à orifices en T sont offerts sur demande
*** Les filetages sont BSP coniques sauf indications contraires

Joints FK, EPDM - Corps en polypropylène armé de verre



2	337651
3	337652
4	337653
6	337654
8	337655

Service général (GS) - Offerts principalement pour une utilisation sur de l'eau, ils conviennent aussi à une vaste gamme de produits chimiques dilués, aux installations de piscines, à l'irrigation, à l'eau potable, etc. Les robinets GS conviennent également à l'air et aux gaz comprimés.

Diamètre pouces	Code de produit
--------------------	--------------------

Joints FK, Viton^{MD} - Corps en polypropylène armé de verre

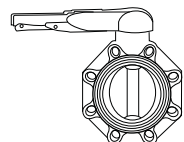

2	337656
3	337657
4	337658
6	337659
8	337660

Produits chimiques (CD) - Comprenant une plus grande quantité de composants résistants aux produits chimiques, ces robinets s'utilisent sur une vaste gamme de produits chimiques organiques ou inorganiques, même à haute température.

Filtres en Y RV Joints EPDM Emb.

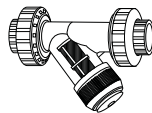

1/2	337739
3/4	337740
1	337741
1 1/4	337742
1 1/2	337743
2	337744

Quantité de liquide	Code de produit
------------------------	--------------------

Colle à solvant



1 pinte	337466
1/4 de gallon	337467

Colle à solvant



1 pinte	337468
1/4 de gallon	337469

Joints de raccordement

Le tableau suivant indique l'ordre de grandeur du nombre de joints réalisables par pinte de colle DuraplusMD (il est recommandé une quantité de produit de nettoyage au méthyléthylcétone égale à la moitié de la quantité de colle nécessaire).

Diamètre de tuyauterie pouces	Nombre de joints
3/8 - 1	290
1 1/4 - 2	144
3	48
4	32
6	16
8	10
10	4
12	4

Pour des joints compatibles, utiliser uniquement la colle Duraplus^{MD} convenable. L'utilisation d'une autre colle entraîne l'annulation des garanties.

Un endroit sûr pour se développer



IPEX protège votre investissement

Certains environnements exigent des systèmes à sécurité intrinsèque. Pas de fuites. Aucun risque. IPEX maîtrise très bien la conception et l'installation des **APPLICATIONS DE CONFINEMENT À DOUBLE PAROI** complexes et exigeantes. Par ailleurs, contrairement à d'autres fabricants, nos spécialistes relèvent d'une division d'IPEX dédiée uniquement à la conception, à la production et à l'installation de systèmes de confinement à double paroi d'avant-garde. Comptant plus de 20 années d'expérience et de réussite, nous sommes sans conteste des experts confirmés.

La famille IPEX de systèmes de confinement à double paroi comprend : **Guardian^{MC}** en PVC et PVCC, ainsi que les systèmes sous pression et d'évacuation en PVC **Clear-Guard^{MC}**, les systèmes d'évacuation PolyPro **Encase^{MC}**, les systèmes sous pression en FRP et métalliques

CustomGuard^{MD} et les systèmes de détection de fuite **Centra-Guard^{MC}**.



Les questions de sécurité et d'environnement arrivent en tête des préoccupations des industriels d'aujourd'hui. La réduction des émissions polluantes, la conservation de l'énergie et la lutte contre la contamination des eaux souterraines ne constituent que quelques-uns des domaines pour lesquels la réglementation établit une distinction de plus en plus nette entre les notions d'utilisation et d'exploitation des ressources naturelles de notre planète.

Pour la plupart des installations de produits chimiques usés ou de procédés, IPEX offre des systèmes à la fois simples et faisant appel au dernier cri de la technologie.

Les questions de sécurité et d'environnement arrivent en tête des préoccupations des industriels d'aujourd'hui. La réduction des émissions polluantes, la conservation de l'énergie et la lutte contre la contamination des eaux souterraines ne constituent que quelques-uns des domaines pour lesquels la réglementation établit une distinction de plus en plus nette entre les notions d'utilisation et d'exploitation des ressources naturelles de notre planète.

Pour la plupart des installations de produits chimiques usés ou de procédés, IPEX offre des systèmes à la fois simples et faisant appel au dernier cri de la technologie. Ces systèmes mettent en œuvre des composants préfabriqués garantissant fiabilité, facilité d'installation et livraison rapide tout en exigeant moins de joints d'assemblage (jusqu'à 40 % de différence).

Certains environnements exigent des systèmes à sécurité intrinsèque. Pas de fuites. Aucun risque. Les professionnels d'IPEX maîtrisent très bien la conception et l'installation des systèmes de confinement à double paroi complexes et exigeants.

Systemes à double paroi de confinement



Encase

46

Guardian

52

Customguard

53

Clear-Guard

54

Centra-Guard

55

SYSTÈME À DOUBLE PAROI DE CONFINEMENT EN POLYPROPYLENE ENCASE

1 1/2 po - 8 po
(38 mm - 200 mm)

Encase^{MC}

Depuis le tout début, le cœur du système en polypropylène breveté Encase^{MC} est une résistance de fort calibre incorporée dans l'emboîture lors du moulage. On a ainsi créé le tout premier système permettant de réduire de façon substantielle le temps d'installation tout en offrant des joints étanches à la bulle (« bubble-tight ») de la plus haute qualité.

i SAVIEZ-VOUS QUE...?

Encase^{MC}, un système de tuyauterie en polypropylène, assemblé par les techniques éprouvées Enfusion, représentant une solution facile à installer, sécuritaire, fiable et économique pour le transport par gravité de produits chimiques usés.

AVANTAGES

- 1** **Matériau en polypropylène**
 - Trente ans de succès en applications sur produits chimiques usés
 - Haute résistance à la corrosion
 - Vaste plage de température
 - Excellente résistance aux produits chimiques
- 2** **Un même matériau à l'intérieur et à l'extérieur**
 - Élimination des problèmes de dilatation différentielle
 - La résistance chimique est la même pour l'ensemble du système de tuyauterie
 - L'intégrité du système est conservée en cas de fuite par une tuyauterie primaire
- 3** **Un système retenu**
 - Des plaques d'ancrage pour dilatation sont installées sur chaque raccord pour absorber la dilatation
 - Aucune lyre de dilatation n'est nécessaire
- 4** **Gamme complète de produits**
 - Diamètres primaires offerts de 1 1/2 po à 2 po
 - Fabrication en matériau non ignifuge ainsi qu'en matériau ignifuge pour installation au-dessus du sol
- 5** **Raccords conçus pour le drainage**
 - Facilitent l'écoulement des produits chimiques.
 - Les tuyauteries Enfield s'utilisent sur les produits chimiques usés depuis plus de 25 ans
- 6** **Conception modulaire**
 - Les composants sont fabriqués en usine. Le seul assemblage à réaliser au chantier c'est la fusion entre les manchons d'une part et les tuyaux et raccords d'autre part.
 - Réduction des coûts de main-d'œuvre
- 7** **Méthode d'assemblage rapide**
 - Les joints sont assemblés au chantier par électrofusion à l'aide d'une machine portable Enfusion.
 - Un travail rapide et simple sans avoir à utiliser de machines à fusion en bout coûteuses et difficiles à utiliser.
 - Une technologie éprouvée
 - Les tranchées étant moins larges que pour la fusion en bout, l'installation est plus rapide et moins chère
 - En effet, les joints se réalisent dans la tranchée, ce qui réduit la durée de l'installation
 - La machine Enfusion à commande automatique par microprocesseur assure la répétabilité des joints
- 8** **Essai du système facilité**
 - Il est possible d'inspecter et d'effectuer l'essai de la tuyauterie primaire avant la fermeture des joints secondaires (impossible à réaliser sur un système assemblé par fusion en bout)
 - Un joint primaire de qualité douteuse peut être fusionné de nouveau avant la fermeture définitive de la tuyauterie secondaire
- 9** **Compatibilité avec la détection de fuite**
 - Le système est compatible avec tous les types courants de détection de fuite
 - Sur demande, la tuyauterie est fournie avec une ficelle sans nœuds permettant d'insérer une corde de tirage pour installation du câble de détection de fuite, ce qui minimise le temps d'installation.
- 10** **Assistance complète sur le produit**
 - Un personnel expert se tient à votre disposition pour vous assister sur tous les aspects du produit Encase

SPÉCIFICATIONS ABRÉGÉES

GÉNÉRALITÉS

Les conduites à double paroi de confinement pour évacuation d'acides résiduels doivent être des produits Encase, fabriqués par IPEX, sans substitutions. Les tuyaux et raccords doivent être de schedule 40, fabriqués en polypropylène et assemblés par la méthode Enfusion.

MATÉRIAU

Les tuyaux, raccords, supports de tuyauterie interne et plaques d'ancrage doivent être fabriqués en homopolymère type 1 ou en copolymère de polypropylène type 2 selon la norme ASTM D 4101.

TUYAUX ET RACCORDS - CONSTRUCTION

Les tuyaux et les raccords de tuyauterie sont assemblés en usine et construits par modules autoporteurs, les composants primaires et secondaires étant ancrés solidement les uns aux autres, afin d'empêcher tout déplacement des tuyaux/raccords primaires dans les tuyaux/raccords constituant l'enveloppe de confinement. Les composants de tuyauterie doivent être fabriqués en schedule 40. La tuyauterie primaire doit être supportée à l'aide de plaques de supportage soudées à cette même tuyauterie. Des plaques d'ancrage doivent être prévues à l'extrémité de chaque tronçon de tuyau/raccord pour absorber la dilatation. Les plaques d'ancrage doivent être insérées mécaniquement dans un logement usiné à l'intérieur de chaque tuyau/raccord secondaire et soudées aux tronçons de tuyaux/raccords primaires et secondaires.

ASSEMBLAGES SOUDÉS PAR FUSION EN USINE

Les joints assemblés en usine doivent être réalisés par fusion en bout ou par la méthode Enfusion. L'assemblage par soudage en angle est expressément interdit.

ASSEMBLAGES AU CHANTIER

Les assemblages au chantier doivent être réalisés à l'aide de manchons Enfusion, fabriqués en polypropylène et munis d'une résistance électrique en nickel/chrome moulée en place. Les composants avec éléments en fil de cuivre sont interdits. Les joints assemblés par collage au solvant, soudage en bout ou soudage en angle sont également interdits.

INSTALLATION

L'installation doit être conforme aux dessins contractuels, aux recommandations du fabricant et au code de plomberie local. L'installation dans son ensemble doit être correctement alignée et exempte de contraintes.

ESSAIS

Le système doit être soumis à des essais conformes aux recommandations du fabricant et aux exigences du code de plomberie local. La tuyauterie primaire doit être soumise à des essais avant que l'on puisse réaliser les assemblages secondaires. Lorsque, de l'avis de l'ingénieur ou de l'autorité compétente, il n'est pas possible de soumettre la tuyauterie secondaire à une épreuve hydraulique, il est permis d'utiliser de l'azote ou de l'air à une pression MAXIMALE de 5 psi (manométrique). Durant l'essai pneumatique, utiliser obligatoirement un régulateur de pression afin d'assurer que la tuyauterie en PVC ne soit soumise à aucun excès de pression dépassant 5 psi. Tenir compte également des points suivants : De l'air ou de l'azote sous pression (donc comprimé) représente un risque. Lorsqu'une rupture de tuyau ou de raccord se produit durant un tel essai, l'air s'échappe à l'endroit de la rupture et se détend rapidement. L'accroissement de vitesse risque d'entraîner une défaillance catastrophique du système. En conséquence, durant l'essai pneumatique, le personnel participant ou présent à proximité doit être averti d'une telle possibilité et prendre les précautions voulues. Parmi les précautions à prendre, veiller entre autres à ne jamais soumettre le système à un choc ou à l'endommager de quelque manière que ce soit. Une telle procédure constitue une exception limitée à la politique standard d'IPEX qui interdit d'utiliser ses systèmes rigides sur un gaz comprimé, quel qu'il soit.

Matériau	Porte-siège	Tuyauterie de confinement (secondaire)
PP	1 1/2 po - 8 po	4 po - 12 po



TABLEAU DE SÉLECTION DE PRODUITS

Diamètre pouces		Code de produit
Primaire	secondaire	

Tuyaux schedule 40

Emb. x BU (longueurs nominales de 20 pi)



Diamètre pouces	Code de produit
1 1/2	246040
2	246050
3	246060
4	246070
6	246020
8	246030

Tronçons de tuyauteries schedule 40

Emb. x BU (longueurs nominales de 5 pi)

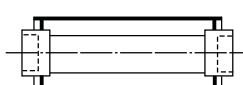

Diamètre pouces	Code de produit
1 1/2	231313
2	231314
3	231315
4	231316
6	231311
8	231312

Manchons secondaires Emb.

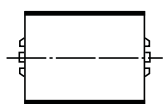

Diamètre pouces	Code de produit
-	231114
-	231116
-	231118
-	231110
-	231112

Manchons primaires Emb.

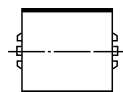

Diamètre pouces	Code de produit
1 1/2	257141
2	257147
3	257150
4	257154
6	257158
8	257161

Manchons de réparation secondaire Emb.

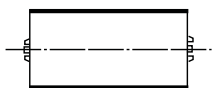

Diamètre pouces	Code de produit
-	231004
-	231006
-	231008
-	231010
-	231009

Diamètre pouces		Code de produit
Primaire	secondaire	

Coudes 1/8 Emb. x BU

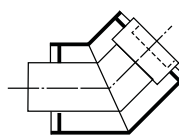

Diamètre pouces	Code de produit
1 1/2	231141
2	231142
3	231143
4	231144
6	231139
8	231140

Coudes 1/4 Emb. x BU

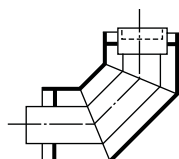

Diamètre pouces	Code de produit
1 1/2	231134
2	231135
3	231136
4	231137
6	231132
8	231133

Tés en Y à 45° Emb. x BU x Emb.

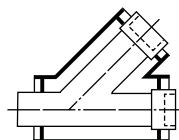

Diamètre pouces	Code de produit
1 1/2	231153
2	231154
3	231155
4	231156
6	231151
8	231152

Tés en Y réduits Emb. x BU x Emb.

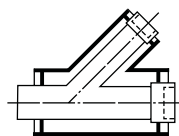

Diamètre pouces	Code de produit
2 x 1 1/2	231187
3 x 1 1/2	231188
3 x 2	231189
4 x 2	231190
4 x 3	231191
6 x 2	231181
6 x 3	231182
6 x 4	231183
8 x 3	231184
8 x 4	231185
8 x 6	231186

Combinaisons de tés en Y et de coudes 1/8 Emb. x BU x Emb.

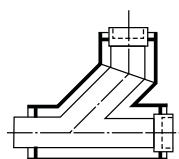

Diamètre pouces	Code de produit
1 1/2	231203
2	231204
3	231205
4	231206
6	231201
8	231202

Pour assembler des composants Encase, utiliser exclusivement des modules de commande IPEX. Le PP non ignifuge (NFRPP) est le matériau de fabrication standard de tous les composants Encase. Le PP ignifuge (FRPP) est offert sur demande.

Diamètre pouces		Code de produit
Primaire	secondaire	

Combinaisons de réduction de tés en Y et de coudes 1/8 Emb. x BU x Emb.

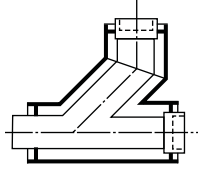

2 x 1 1/2	4 x 4	231227
3 x 1 1/2	6 x 4	231228
3 x 2	6 x 4	231229
4 x 2	8 x 4	231230
4 x 3	8 x 6	231231
6 x 2	10 x 4	231221
6 x 3	10 x 6	231222
6 x 4	10 x 8	231223
8 x 3	12 x 6	231224
8 x 4	12 x 8	231225
8 x 6	12 x 10	231226

Tés en Y doubles Emb. x BU

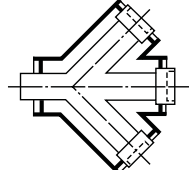

1 1/2	4	231243
2	4	231244
3	6	231245
4	8	231246
6	10	231241
8	12	231242

Manchons de réduction Emb x BU

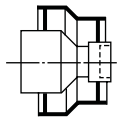

2 x 1 1/2	4 x 4	231347
3 x 1 1/2	6 x 4	231348
3 x 2	6 x 4	231349
4 x 1 1/2	8 x 4	231324
4 x 2	8 x 4	231350
4 x 3	8 x 6	231351
6 x 1 1/2	10 x 4	231352
6 x 2	10 x 4	231341
6 x 3	10 x 6	231342
6 x 4	10 x 8	231343
8 x 3	12 x 6	231344
8 x 4	12 x 8	231345
8 x 6	12 x 10	231346

Siphons en P Emb. x BU

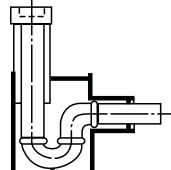

1 1/2	4	231361
2	4	231372

Diamètre pouces		Code de produit
Primaire	secondaire	

Siphons en P Emb x BU

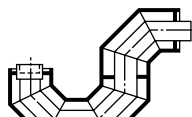

3	6	231373
4	8	231374
6	10	231371
8	12	231375

Drains de plancher BU

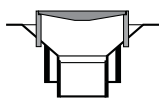

1 1/2	4	231400
2	4	231402
3	6	231403
4	8	231404
6	10	231401

Bouchons d'extrémité Emb.

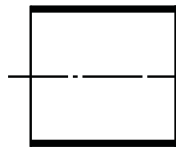

1 1/2	231462
2	231463
3	231464
4	231465
6	231466
8	231467
10	231832
12	231833

Joints d'extrémité Emb. x BU

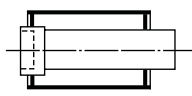

1 1/2	4	231483
2	4	231484
3	6	231485
4	8	231486
6	10	231481
8	12	231482

Brides ANSI 150 Emb.

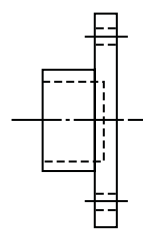

1 1/2	257361
2	257365
3	257366
4	257367
6	257368
8	257369
10	257362
12	257363

Pour assembler des composants Encase, utiliser exclusivement des modules de commande IPEX. Le PP non ignifuge (NFRPP) est le matériau de fabrication standard de tous les composants Encase. Le PP ignifuge (FRPP) est offert sur demande.

TABLEAU DE SÉLECTION DE PRODUITS

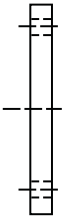
	Diamètre pouces		Code de produit
	Primaire	secondaire	
	1 1/2		231453
	2		231454
	3		231455
	4		231456
	6		231457
	8		231458
	10		231451
	12		231452

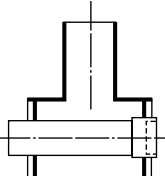
	Tés d'accès Emb. x BU x BU		Code de produit
	Primaire	secondaire	
	1 1/2	4	231425
	2	4	231426
	3	6 x 4	231421
	4	8 x 4	231422
	6	10 x 4	231423
	8	12 x 4	231424

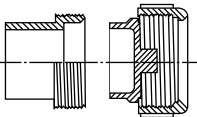
	Regards de nettoyage BU		Code de produit
	Primaire	secondaire	
	1 1/2		257232
	2		257235
	3		257238
	4		257241
	6		257244

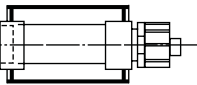
	Regards de nettoyage Emb.		Code de produit
	Primaire	secondaire	
	1 1/2	4	231383
	2	4	231384
	3	6	231385
	4	8	231386
	6	10	231381
	8	12	231382

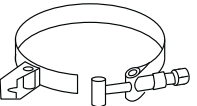
	Colliers de serrage pour tuyauteries primaires avec écrous en laiton		Code de produit
	Primaire	secondaire	
	1 1/2		231741
	2		231742
	*3		231411
	4		231743
	6		231744
	8		231745

Conçu pour demeurer en place.

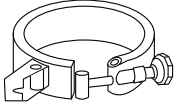
	Diamètre pouces		Code de produit
	Primaire	secondaire	
	-	4	257258
	-	6	231444
	-	8	231445
	-	10	231441
	-	12	231442

Module de commande IPEX (modèle actuel)		
-	-	257279



Le nécessaire comprend des colliers de serrage, 1 1/2 po à 6 po, un câble de connexion et un câble de liaison de 5 pi

Câbles de connexion Ancien modèle de machine		
-	-	231302



Câbles de connexion Modèle actuel de machine		
-	-	231301

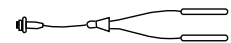

Câbles de liaison avec connecteur EZ		
2 pi EZ	4	257268
5 pi EZ	6	257269
10 pi EZ	8	257270
15 pi EZ	10	257271



Câbles de liaison avec fil de liaison		
5 pi		257124



Pour assembler des composants Encase, utiliser exclusivement des modules de commande IPEX. Le PP non ignifuge (NFRPP) est le matériau de fabrication standard de tous les composants Encase. Le PP ignifuge (FRPP) est offert sur demande.

Diamètre pouces		Code de produit
Primaire	secondaire	

Postes de détecteur de fuite au-dessus du sol avec sonde

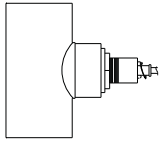

4	-	231834
6	-	231835
8	-	231836
10	-	231837

Postes de détecteur de fuite en dessous du sol avec sonde

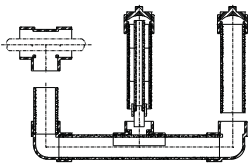

4	-	231838
6	-	231839
8	-	231840
10	-	231841
12	-	231842

Diamètre pouces		Code de produit
Primaire	secondaire	

Panneaux pour 5 zones

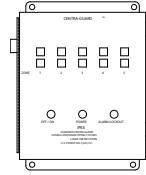

-	-	631188
---	---	--------

Panneaux pour 10 zones

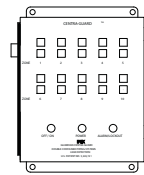

-	-	631189
---	---	--------

Câbles de détection de fuite volants



-	-	631186
---	---	--------

Pour assembler des composants Encase, utiliser exclusivement des modules de commande IPEX. Le PP non ignifuge (NFRPP) est le matériau de fabrication standard de tous les composants Encase. Le PP ignifuge (FRPP) est offert sur demande.

GUARDIAN SYSTÈMES À DOUBLE PAROI DE CONFINEMENT EN VINYLE

Guardian^{MC}

Depuis plus de 15 ans, les systèmes Guardian constituent le point de repère en matière d'installations à double paroi de confinement, qu'elles soient à pression ou de drainage. Les systèmes Guardian sont offerts en PVC robuste de qualité industrielle et même en PVCC haute température encore plus résistant. Pour une détection de fuite instantanée dans une tuyauterie installée en hauteur, il est également possible de se servir de tuyaux de confinement en PVC transparent Clear-Guard. Grâce au concept breveté Centra-Lock Guardian, il est possible de réduire le nombre de joints de 40 - 60 %.

SPÉCIFICATIONS

Sélection de matériaux

Le PVC Xirtec^{MD} 140 et le PVCC Corzan^{MD} ont été retenus comme matériaux des systèmes Guardian. IPEX assure le contrôle non seulement de la conception et de la fabrication des systèmes, mais aussi du mélange de la résine de PVC, ainsi que de l'extrusion et du moulage par injection de la plupart des composants. Cette uniformité inégalée de la qualité et de la résine, ainsi que de la compatibilité dimensionnelle, permet d'obtenir des systèmes dont le niveau de performance ne se retrouve nulle part ailleurs dans l'industrie. Les produits Clear-Guard sont fabriqués en PVC transparent à pression nominale maximale, à sécurité intrinsèque; ils s'assemblent par collage au solvant selon une méthode identique à celle employée pour les tuyaux traditionnels en vinyle. Cela permet de se passer de coûteux pistolets à calfeutrer et de colle époxyde pour l'assemblage.

Clear-Guard s'utilise sur les tuyaux primaires schedules 40 et 80 en PVC Xirtec 140 ou en PVCC Corzan.

Conception

Les systèmes Guardian et Clear-Guard comprennent une gamme complète de composants modulaires éprouvés à l'avance, qui s'installent très facilement. Grâce à sa conception brevetée Centra-Lock^{MC}, IPEX réalise des systèmes en vinyle comprenant en moyenne jusqu'à 60 % de joints en moins et réduit jusqu'à 10 % le nombre de joints à assembler au chantier. Comme les joints représentent la source la plus commune de rupture prématurée et de fuite, il est facile d'imaginer l'influence considérable de la conception Centra-Lock^{MC} sur les coûts d'entretien, de réparation et d'installation. La conception brevetée Centra-Lock^{MC}, d'une simplicité désarmante, réduit également le coût à l'achat des systèmes IPEX, faisant de l'ensemble Guardian et Clear-Guard le système en vinyle le plus économique de l'industrie. Comme c'est le cas pour tous ses systèmes de confinement, IPEX offre également la détection de fuite brevetée Centra-Guard^{MC} au point de collecte ou la détection par câble.

Généralités

Un système de tuyauterie de confinement doit comprendre une tuyauterie primaire en PVC Xirtec 140^{MD}, logée et supportée dans une enveloppe de confinement secondaire en PVC Xirtec 140^{MD}. Dans les diamètres de 1/2 po à 4 po, la tuyauterie primaire doit être prévue avec des supports moulés Centra-Lok [brevet américain n° 5,398,973] permettant de réduire le nombre de joints sur le site (assemblage en usine). Dans les diamètres supérieurs ou égaux à 6 pouces, la tuyauterie primaire doit être supportée et centrée par des disques en polypropylène standards d'IPEX. Un système doit être prévu avec les points de purge et de vidange nécessaires; il doit être conçu pour une vidange complète de la tuyauterie primaire et de la tuyauterie secondaire. Les dispositifs de supportage dans l'espace interstitiel doivent être des supports-guides Centra-Guide en polypropylène, installés dans la tuyauterie secondaire et conçus pour un drainage continu de l'espace annulaire vers les points de vidange. Les raccords de vidange doivent être conçus pour recevoir un robinet, afin de faciliter le drainage de l'enveloppe de confinement secondaire et la vérification manuelle de l'étanchéité.

Matériau	Porte-siège	Tuyauterie de confinement (secondaire)
PVC Xirtec 140	1/2 po - 12 po	2 po - 18 po
PVCC Corzan	1/2 po - 12 po	2 po - 18 po
Clear-Guard en PVC	s.o.	2 po - 8 po

Des diamètres supérieurs sont offerts par IPEX.

POUR UNE SOUMISSION, CONTACTER VOTRE REPRÉSENTANT IPEX

i SAVIEZ-VOUS QUE...?

Fabriqués en PVC et en PVCC Corzan^{MD}, ces systèmes comprennent une gamme complète de composants modulaires soumis à des essais préalables, que l'on considère comme sans équivalent dans l'industrie.



L'OPTION CUSTOMGUARD

CustomGuard^{MD}

Système à double paroi de confinement conçu et fabriqué sur mesure, incluant des matériaux dissemblables, CustomGuard se distingue des autres systèmes avec lesquels on essaie de transporter tous les produits avec un même matériau. Nos spécialistes recommandent et conçoivent la meilleure solution qui soit en fonction de chaque application particulière, en tenant compte non seulement de la compatibilité chimique mais également du coût (matériau et installation), de la durée de vie attendue et du délai d'exécution.

Pour des conditions de service plus exigeantes des points de vue mécanique, chimique et/ou thermique, IPEX a développé son système CustomGuard. Les produits CustomGuard sont offerts dans toute une gamme de matériaux différents, allant des polymères fluorés (PVDF par exemple) aux combinaisons hybrides en passant par les therm durcissables (plastique renforcé de fibres de verre), l'acier au carbone et l'acier inoxydable. Les applications exigeant de tels matériaux sont naturellement complexes, chacune d'entre elles exigeant une expertise approfondie et des connaissances spécialisées en vue de concevoir un système efficace. L'option CustomGuard comprend la sélection des matériaux, la conception, une assistance lors de la rédaction des spécifications (en cas de besoin), ainsi que la préfabrication de tronçons de tuyauterie en vue de réduire le temps d'installation et le nombre de joints à réaliser sur le site.

SAVIEZ-VOUS QUE...?

Complétant les produits Encase et Guardian, CustomGuard permettent à IPEX de se démarquer des autres fournisseurs de systèmes à double paroi de confinement. Custom Guard est offert en plusieurs matériaux différents. Contrairement aux autres fabricants, IPEX n'est pas limitée dans le choix des matériaux. Cette variété de matériaux permet à IPEX de fournir à sa clientèle la meilleure solution en matière de confinement à double paroi.

Matériau	Porte-siège	Tuyauterie de confinement (secondaire)
Plastique renforcé de fibres de verre/Métaux/ Dissemblables	1/2 po - 20 po	2 po - 26 po

POUR UNE SOUMISSION, CONTACTER
VOTRE REPRÉSENTANT IPEX

SPÉCIFICATIONS

Sélection de matériaux

L'acier au carbone et l'acier inoxydable, le cuivre, la fibre de verre (résines de polyester et d'ester vinylique), le PVDF, le PP et les matériaux dissemblables, tous sont offerts pour la réalisation des systèmes CustomGuard^{MD}. Grâce à cette offre complète, qu'aucune autre compagnie n'est en mesure d'égaliser, IPEX dispose de cet avantage unique de pouvoir étudier pratiquement n'importe quelle exigence en matière de confinement à double paroi et ainsi d'offrir la solution véritablement la mieux adaptée et la plus économique. Alors que d'autres fabricants ont un intérêt particulier à recommander leur matériau/système comme étant la seule et unique solution, IPEX n'est pas assujettie à une telle limitation.

Conception

S'appuyant sur plus de 15 années d'expérience en confinement à double paroi, IPEX a développé différentes conceptions spécifiques permettant de maximiser le rendement et de réduire les coûts d'installation. Comme c'est le cas pour nos systèmes de confinement, nous offrons également la détection de fuite brevetée Centra-Guard^{MC} au point de collecte ou la détection par câble.

Généralités

Un système de tuyauterie de confinement doit comprendre une tuyauterie primaire schedule 40 en acier au carbone A-53, logée et supportée dans une enveloppe de confinement secondaire UL en FRP. Un système doit être prévu avec les points de purge et de vidange nécessaires; il doit être conçu pour une vidange complète de la tuyauterie primaire et de la tuyauterie secondaire. Les dispositifs de supportage dans l'espace interstitiel doivent être des supports-guides Centra-Guide en polypropylène, installés dans la tuyauterie secondaire et conçus pour un drainage continu de l'espace annulaire vers les points de vidange. Les raccords de vidange doivent être conçus pour recevoir un robinet, afin de faciliter le drainage de l'enveloppe de confinement secondaire et la vérification manuelle de l'étanchéité.

L'OPTION CLEAR-GUARD

Clear-Guard^{MC}

Clear-Guard est un système de confinement transparent à pression nominale maximale, à sécurité intrinsèque, qui permet de détecter facilement les fuites et élimine les risques liés au transport de produits chimiques agressifs dans des tuyauteries en hauteur. Clear-Guard utilise le raccord Centra-Lok de conception brevetée, que l'on retrouve dans les systèmes Guardian et qui réduit de 40 à 60 % le nombre de joints nécessaires. Les raccords (de confinement) sont offerts en versions transparente ou opaque.

Matériau	Porte-siège	Tuyauterie de confinement (secondaire)
PVC	-	1/2 po - 8 po

**POUR UNE SOUMISSION, CONTACTER
VOTRE REPRÉSENTANT IPEX**

SPÉCIFICATIONS

Généralités

Un système de tuyauterie de confinement doit comprendre une tuyauterie primaire en PVC Xirtec 140 ou en PVCC Corzan, logée et supportée dans une enveloppe de confinement secondaire en PVC transparent schedule 40 Clear-Guard. Dans les diamètres de 1/2 po à 4 po, la tuyauterie primaire doit être prévue avec des supports moulés Centra-Lok [brevet américain n° 5,398,973] permettant de réduire le nombre de joints sur le site (assemblage en usine). Un système doit être prévu avec les points de purge et de vidange nécessaires; il doit être conçu pour une vidange complète de la tuyauterie primaire et de la tuyauterie secondaire. Les dispositifs de supportage dans l'espace interstitiel doivent être des supports-guides Centra-Guide en polypropylène, installés dans la tuyauterie secondaire et conçus pour un drainage continu de l'espace annulaire vers les points de vidange. Les raccords de vidange doivent être conçus pour recevoir un robinet, afin de faciliter le drainage de l'enveloppe de confinement secondaire et la vérification manuelle de l'étanchéité.



DÉTECTION DE FUITE CENTRA-GUARD

Centra-Guard^{MC}

Dans de nombreux cas, comme par exemple pour un système enfoui, la protection par confinement à double paroi peut se révéler insuffisante. Dans ce genre d'installation, il est de la plus haute importance qu'une fuite soit immédiatement détectée et repérée.

Parmi les nombreux systèmes de détection de fuite aujourd'hui offerts sur le marché, un seul peut vous offrir une telle combinaison de caractéristiques d'avant-garde, de fiabilité, de possibilité de réutilisation et d'économie. Centra-Guard, un système de détection de fuite innovateur et breveté.

Aucun câble à tirer lors de l'installation, pas de fausse alarme due à la condensation et possibilité de réutilisation à tout moment : ce système breveté comprend des capteurs de proximité capacitifs autonomes (avec point de consigne réglable) raccordés à un coffret de commande logé dans une enveloppe NEMA 4, avec signaux à la fois sonores et visuels. Cet ingénieux système se caractérise en particulier par deux boîtiers de capteurs de conception différente : l'un destiné aux installations aériennes et l'autre aux installations enterrées.

Le coût initial d'un système Centra-Guard se trouve dix fois compensé par les économies réalisées en évitant les frais, beaucoup plus élevés, d'une dépollution environnementale ou d'une perte de production.

POUR UNE SOUMISSION, CONTACTER VOTRE REPRÉSENTANT IPEX

APPLICATIONS

- Conduites installées en hauteur au-dessus du sol, les capteurs étant logés sur la paroi extérieure de la tuyauterie, dans des colliers en forme de selles, ainsi que systèmes de conduites souterraines munies de pots de purge.

VUE D'ENSEMBLE

Le principe de base de la détection de fuite par câble repose sur la surveillance par un moniteur des changements des propriétés électriques du câble par suite du contact avec un liquide. Le moniteur déclenche alors une alarme dans l'usine, avertissant les opérateurs qu'une fuite a été détectée. Le système de détection repère habituellement la fuite avec précision et en indique l'emplacement. Cela permet aux opérateurs de corriger rapidement la situation.

Centra-Guard représente le seul système de détection de fuite non perturbateur qui soit offert. Le capteur ne vient jamais en contact avec le fluide.



UN VASTE CHOIX D'OPTIONS À VOTRE DISPOSITION

IPEX vous offre un très large éventail de matériaux et de diamètres. Il vous est possible de spécifier pratiquement n'importe quel matériau de tuyauterie pour construire un système pouvant véhiculer toute substance corrosive ou dangereuse. Si la solution que vous recherchez ne figure pas dans cette liste, appelez-nous! D'autres systèmes ou d'autres diamètres peuvent en effet vous être offerts, ou nous pouvons vous suggérer des solutions de remplacement.

SYSTÈME		DIAMÈTRE de tuyauterie de transport pouces
Tuyauterie de transport	Tuyauterie de confinement	
PVC 80	PVC 80	1/2 - 12
PVC 80	PVC 40	1/2 - 12
PVC 40	PVC 40	1/2 - 12
PVC DWV	PVC DWV	1 1/2 - 12
PVC 80	AC SCH 10	1/2 - 12
PVCC 80	PVCC 80	1/2 - 8
PVCC 80	PVC 80	1/2 - 12
PVCC 80	PVC 40	1/2 - 12
PVCC 80	AC SCH 10	1/2 - 12
PP NAT 80	PVC 80	1/2 - 2
PP NAT 80	PVC 40	1/2 - 2
PVDF ROUGE 80	PVCC 80	1/2 - 2
PVDF ROUGE 80	PVC 80	1/2 - 2
NAT PVDF 80	PVC 80	1/2 - 2
ENFUSION PP	PVC DWV	1/2 - 6
AC S40 A53B SB (« BW »)	PVC 80	1/2 - 8
AC S40 A106B SB (« BW »)	PVC 80	1/2 - 8
AC S80 A106B SE (« SW »)	PVC 80	1/2 - 8
AC S40 A53B SB (« BW »)	PLASTIQUE RENFORCÉ DE FIBRES	1/2 - 12
AC S40 A106B SB (« BW »)	PLASTIQUE RENFORCÉ DE FIBRES	1/2 - 12
AC S80 A106B SE (« SW »)	PLASTIQUE RENFORCÉ DE FIBRES	1/2 - 2
S40 A53B FILETÉ	PVC 40	1/2 - 2
S40 A106 SS (« SMLS »)	PVC 40	1/2 - 8
S40 A53 NOIR SB (« BW »)	PVC 40	1/2 - 8
S80 A53 NOIR SE (« SW »)	PVC 80	1/2 - 2
S80 A53 NOIR SE (« SW »)	PLASTIQUE RENFORCÉ DE FIBRES	1/2 - 2
S40 A53 BLK SW	S40 A53 BLK	1/2 - 2
S40 A106B CS SW	PVC 80	1/2 - 8
S80 A53B CS BW	PVC 80	1/2 - 8
AC S80 A106B SE (« SW »)	PVC 80	1/2 - 8
S40 A106 CS SW	PLASTIQUE RENFORCÉ DE FIBRES	1/2 - 2
S80 A53B CS BW	PLASTIQUE RENFORCÉ DE FIBRES	1/2 - 12
S80 A106B CS BW	PLASTIQUE RENFORCÉ DE FIBRES	1/2 - 2
S40 A53B THRD	PLASTIQUE RENFORCÉ DE FIBRES	1/2 - 2
AC S40 A53 NOIR	AC S40 A53 NOIR	1/2 - 12
S40 A53 BLK SW	PVC 40	1/2 - 2

SYSTÈME		DIAMÈTRE de tuyauterie de transport pouces
Tuyauterie de transport	Tuyauterie de confinement	
S40 A53 NOIR SE (« SW »)	PLASTIQUE RENFORCÉ DE FIBRES	1/2 - 2
S40 A53 NOIR SE (« SW »)	PVC 80	1/2 - 2
AC S80 A53B SE (« SW »)	PVC 80	1/2 - 2
INOX T304L S10 SB (« BW »)	PVC 80	1/2 - 8
INOX T304L S10 SB (« BW »)	PVC 40	1/2 - 8
INOX T304L S10 SB (« BW »)	PVCC 80	1/2 - 8
INOX T304L S10 SB (« BW »)	PLASTIQUE RENFORCÉ DE FIBRES	1/2 - 12
INOX T304L S10 SB (« BW »)	S10 T304L	1/2 - 12
INOX T316L S40 SB (« BW »)	PVC 80	1/2 - 8
INOX T316L S40 SB (« BW »)	PVCC 80	1/2 - 8
INOX T316L S40 SB (« BW »)	PLASTIQUE RENFORCÉ DE FIBRES	1/2 - 12
INOX T304L S40 SE (« SW »)	PVC 80	1/2 - 2
INOX T304L S40 SE (« SW »)	PVC 40	1/2 - 2
INOX T304L S40 SE (« SW »)	PVCC 80	1/2 - 2
INOX T304L S40 SE (« SW »)	PLASTIQUE RENFORCÉ DE FIBRES	1/2 - 2
INOX T316L S10 SE (« SW »)	PVC 80	1/2 - 2
INOX T316L S10 SE (« SW »)	PVCC 80	1/2 - 2
INOX T316L S10 SE (« SW »)	PLASTIQUE RENFORCÉ DE FIBRES	1/2 - 2
INOX T304L S40 SB (« BW »)	PVC 80	1/2 - 8
INOX T304L S40 SB (« BW »)	PVC 80	1/2 - 8
INOX T304L S40 SB (« BW »)	PVCC 80	1/2 - 8
INOX T304L S40 SB (« BW »)	PLASTIQUE RENFORCÉ DE FIBRES	1/2 - 12
INOX T316L S10 SB (« BW »)	PVC 80	1/2 - 8
INOX T316L S10 SB (« BW »)	PVCC 80	1/2 - 8
INOX T316L S10 SB (« BW »)	PLASTIQUE RENFORCÉ DE FIBRES	1/2 - 12
INOX T304L S10 SE (« SW »)	PVC 80	1/2 - 2
INOX T304L S10 SE (« SW »)	PVC 40	1/2 - 2
INOX T304L S10 SE (« SW »)	PVCC 80	1/2 - 2
INOX T304L S10 SE (« SW »)	PLASTIQUE RENFORCÉ DE FIBRES	1/2 - 2
INOX T304L S10 SE (« SW »)	S10 T304L	1/2 - 2
INOX T316L S40 SE (« SW »)	PVC 80	1/2 - 2
INOX T316L S40 SE (« SW »)	PVCC 80	1/2 - 2
INOX T316L S40 SE (« SW »)	PLASTIQUE RENFORCÉ DE FIBRES	1/2 - 2
CUIVRE ÉCROUI	PVC 40	1/2 - 4
CUIVRE ÉCROUI	3000 FRP	1/2 - 4

Depuis plus de 30 ans, IPEX équipe les laboratoires industriels, commerciaux, scolaires et d'hôpitaux nord-américains en systèmes d'évacuation d'acides résiduaux faciles à installer et de haute qualité, conçus pour transporter une vaste gamme de produits chimiques ayant des pH très variés. Notre gamme complète de systèmes spéciaux de transport, neutralisation et surveillance d'acides résiduaux présente des caractéristiques innovatrices que l'on ne retrouve sur aucun autre système. De fait, les systèmes Enfield^{MC}, assemblé par électrofusion, et Labline^{MD}, assemblé par joints mécaniques, d'IPEX, sont depuis longtemps reconnus dans l'industrie comme des modèles de performance et de fiabilité; ils figurent parmi les systèmes les plus spécifiés en Amérique du Nord.

IPEX offre également la prochaine génération du système Plenumline^{MC}, conforme aux exigences E-84, fabriquée en PVDF ignifuge pour des installations extrêmement exigeantes comme les plenums de retour d'air. La gamme complète de solutions totales intégrées pour acides résiduaux comprend aussi les éléments suivants : réservoirs de neutralisation Neutratan^{MD}, dispositif de surveillance de pH Neutrasystem2^{MC} et drains Floway^{MC}, ainsi que les systèmes Encase^{MC} à double paroi de confinement.

Systemes de tuyauteries d'évacuation d'acides résiduaux



Systemes d'évacuation d'acides résiduaux assemblés par électrofusion Enfield en FRPP (polypropylène ignifuge) et NFRPP (polypropylène non ignifuge)

58

Systeme d'évacuation d'acides résiduaux Labline assemblé par joints mécaniques en FRPP

70



Drains de plancher en polypropylène Floway

76

Systeme d'évacuation d'acides résiduaux Plenumline assemblé par joints mécaniques, en FR-PVDF

78

Réservoirs de neutralisation Neutratan en PEHD et PP

82

SYSTÈME POUR ACIDES USÉS ENFIELD ASSEMBLÉ PAR ÉLECTROFUSION

ENFIELD^{MC}

Les raccords assemblés par électrofusion Enfield sont munis d'une résistance incorporée à l'emboîture; un module de commande Enfield à microprocesseurs permet alors d'assembler les joints par mise sous tension de cette résistance. Ces innovations techniques permettent de réaliser des assemblages dont la fiabilité et l'homogénéité restent inégalées. Avec le temps, il a été démontré que les produits Enfield pouvaient assurer un degré de performance optimal aux endroits les plus importants d'un système : les joints de raccordement. Ils permettent en effet de maîtriser la réalisation des assemblages comme on ne l'avait encore jamais fait, grâce à un contrôle du jeu, de la température et de la durée.

AVANTAGES

- 1 Assemblages positifs fiables réalisés en 2 minutes - réduction du temps d'installation
- 2 Réalisation de plusieurs assemblages en même temps
- 3 Fiabilité éprouvée depuis plus d'une décennie
- 4 Les produits Enfield sont fabriqués dans du polypropylène dont la plage de température de service est de -10 °F (-23 °C) à 212 °F (100 °C).* Il est donc possible de rincer les systèmes à l'eau bouillante.
- 5 Résistance de fort calibre incorporée dans les emboîtures lors du moulage - pas de composants détachés, fusion contrôlée des joints
- 6 Bornes de branchement pour service intensif, faciles à connecter sur les emboîtures, munies d'oreilles de protection.
- 7 Assemblage par fusion grâce à un module de commande à microprocesseur, pour des joints fiables et de qualité constante
- 8 Système homogène - les tuyaux et raccords de haute qualité, assortis, facilitent l'installation tout en assurant un haut degré de fiabilité à long terme
- 9 Facilité d'installation - même dans les endroits difficiles d'accès
- 10 Coût d'installation inférieur de 50 % à celui d'un système en verre
- 11 Aucun risque de casse
- 12 Sans entretien

NORMES



Approbation NSF
Enregistrement IAPMO et certification CSA
Conformité à ASTM F1412, D4101
and CSA B181.3

i SAVIEZ-VOUS QUE...?

Le système Enfield^{MC} comprend des raccords en polypropylène munis d'une résistance de fort calibre incorporée dans l'emboîture au moment du moulage. Ces raccords sont considérés comme arrivant en tête sur le marché.



SPÉCIFICATIONS ABRÉGÉES

GÉNÉRALITÉS

Le système d'évacuation d'acides résiduaire, avec mise à l'air libre, défini sur les dessins, doit être en polypropylène de schedule 40 enregistré NSF et certifié CSA, identique à celui fabriqué par IPEX. Le système doit comprendre des tuyaux fournis en longueurs de 10 pi (ou de 20 pi dans le cas du NFRPP), ainsi que des raccords, siphons et réservoirs de neutralisation provenant d'un même fabricant. Il doit aussi comprendre les adaptateurs recommandés pour le raccordement à d'autres matériaux de tuyauterie, le cas échéant.

MATÉRIAU

Les tuyaux devront être fabriqués en polypropylène ignifuge enregistré NSF type 1 conforme à la norme ASTM D4101; le temps de propagation de la flamme devra être de zéro secondes et la longueur maximale de combustion de 13 mm, conformément à la norme ASTM D635. Les raccords doivent être fabriqués en polypropylène ignifuge enregistré NSF; le temps moyen maximal de propagation de la flamme doit être de 80 secondes et la longueur maximale de combustion de 20 mm, conformément à la norme ASTM D635.

Les tuyaux en NFRPP doivent être fabriqués en PP schedule 40 enregistré NFRPP 14 et certifié CSA, identiques à ceux fabriqués par IPEX. Les tuyaux doivent être conformes à la norme ASTM F1412 et le matériau utilisé doit satisfaire aux exigences de la norme ASTM D4101.

RACCORDS

Les raccords doivent être enregistrés NSF et fabriqués avec une résistance électrique moulée en place dans le corps, cette résistance étant constituée par un fil de fort calibre en nickel/chrome. Les éléments en fils de cuivre, les fils indépendants ou autres composants détachés sont interdits. Les raccords doivent être des produits Enfield ou équivalents approuvés.

JOINTS

Les raccordements entre les tuyaux et raccords en polypropylène doivent être réalisés au moyen des joints ENFIELD^{MC}. Les joints doivent être réalisés par fusion à cycle contrôlé par un module de commande Enfusion à microprocesseur, étanche à l'eau, équipé de capteurs de tension d'entrée et de sortie, de sondes de température ambiante pour le réglage automatique du temps de fusion, ainsi que d'alarmes sonores pour indiquer une interruption de cycle et la fin de l'opération d'assemblage. Le module doit être en mesure d'assembler des joints multiples et avoir la capacité de souder au moins huit joints de 2 po' en un temps identique à la fusion d'un seul joint.

Les raccordements entre le polypropylène et les autres matériaux de tuyauterie doivent être réalisés au moyen des adaptateurs ENFIELD^{MC} selon les recommandations du fabricant (IPEX). Les machines à électrofusion doivent être certifiées par tierce partie selon UL et CSA.

INSTALLATION ET ESSAIS

L'installation et les essais doivent être conformes aux dessins contractuels, aux recommandations du fabricant et aux codes de plomberie locaux. Il est interdit d'effectuer un essai pneumatique. L'ensemble du système doit être installé sans contraintes et bien aligné. Les supports horizontaux doivent offrir une large surface d'appui et ne pas avoir de bavures ni d'arêtes vives. L'espacement des supports doit être conforme aux recommandations du fabricant et aux exigences des codes de plomberie locaux. Supporter la tuyauterie verticale à chaque plancher au moyen de colliers pour colonne montante. Installer les supports de tuyauterie de sorte que l'alignement soit uniforme et que la pente soit également uniforme et égale à 1/8 po au pied.



TABLEAU DE SÉLECTION DE PRODUITS

Diamètre pouces	Code de produit
--------------------	--------------------

Tuyaux schedule 40 en polypropylène ignifuge pour acides résiduaire



1 1/2	146001
2	146002
3	146003
4	146004
6	146006
8	146008
10	146010
12	146012

Longueurs de 10 pi

Diamètre pouces	Code de produit
--------------------	--------------------

Tuyaux schedule 40 en polypropylène ignifuge pour acides résiduaire



1 1/2	146031
2	146032
3	146033
4	146034
6	146036
8	146038
10	146040
12	146042

Longueurs de 20 pi

Note : les tuyaux FR (ignifuges) schedule 40 de 20 pi ne sont pas des articles en stock, mais sur commande spéciale.

Tuyaux schedule 80 en polypropylène ignifuge pour acides résiduaire



1 1/2	146013
2	146014
3	146015
4	146016

Longueurs de 10 pi

Note : les tuyaux FR (ignifuges) schedule 80 de 20 pi ne sont pas des articles en stock, mais sur commande spéciale.

Tuyaux schedule 80 en polypropylène ignifuge pour acides résiduaire



1 1/2	146022
2	146023
3	146024
4	146025

Longueurs de 20 pi

Note : les tuyaux FR (ignifuges) schedule 80 de 20 pi ne sont pas des articles en stock, mais sur commande spéciale.

Tuyaux schedule 40 en polypropylène noir non ignifuge pour acides résiduaire



1 1/2	146101
2	146102
3	146103
4	146104
6	146106
8	146108
10	146110
12	146212

Longueurs de 20 pi

Tuyaux schedule 80 en polypropylène noir non ignifuge pour acides résiduaire



1 1/2	146201
2	146202
3	146203
4	146204
6	146206
8	146208
10	146210
12	146211

Longueurs de 20 pi

Diamètre pouces	Code de produit
--------------------	--------------------

Manchons Enfield noirs non ignifuges



2	257147
3	257150
4	257154
6	257158
8	257161
10	257143
12	257145

Manchons Emb.

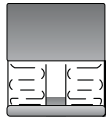

1 1/2	257141
2	257146
3	257149
4	257153
6	257157
8	257160
10	257142
12	257144

Manchons de réparation préfabriqués Emb.



2	257148
3	257152
4	257156
6	257159
8	257295

Diamètre pouces	Code de produit
--------------------	--------------------

Coudes à 90° à long rayon Emb.

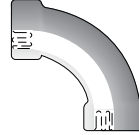

1 1/2	257171
2	257172
3	257173
4	257174
6	257175

Coudes à 90° à long rayon Emb. x BU

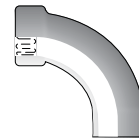

1 1/2	257281
2	257282
3	257283
4	257284
6	257286

Coudes 1/8 Emb.



1 1/2	257191
2	257194
3	257195
4	257196
6	257197

Coudes 1/8 Emb. x BU



1 1/2	257221
2	257222
3	257223
4	257224
6	257225

Coudes 1/8 préfabriqués Emb.



8	257198
10	257192
12	257193

TABLEAU DE SÉLECTION DE PRODUITS

	Diamètre pouces	Code de produit
--	--------------------	--------------------

Coudes 1/4 (90°) Emb.



1 1/2	257181
2	257184

Coudes 1/4 (90°) Emb. x BU

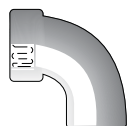

1 1/2	257291
2	257293

Coudes 1/4 Emb. x écrou tournant



1 1/2	257292
-------	--------

Coudes 1/4 (90°) préfabriqués Emb.

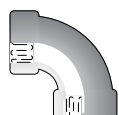

8	257185
10	257182
12	257183

Tés sanitaires Emb.

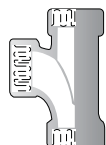

1 1/2	257201
2	257206
3	257208
4	257211

	Diamètre pouces	Code de produit
--	--------------------	--------------------

Tés sanitaires préfabriqués Emb.

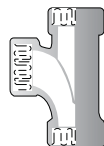

6	257214
8	257217
10	257202
12	257205

Tés sanitaires réduits Emb.

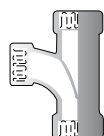

2 x 1 1/2	257207
3 x 1 1/2	257209
3 x 2	257210
4 x 2	257212
*4 x 3	257213

* Préfabriqué

Tés sanitaires réduits préfabriqués Emb.

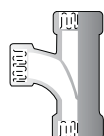

6 x 2	257215
6 x 4	257216
8 x 3	257163
8 x 4	257218
8 x 6	257219
10 x 3	257164
10 x 4	257203
10 x 6	257204
10 x 8	257165
12 x 4	257166
12 x 6	257167
12 x 8	257168
12 x 10	257169

Tés sanitaires doubles Emb.

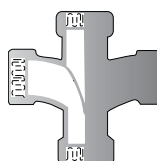

*1 1/2	257351
2	257352
3	257354
4	257357

* Préfabriqué

Les dimensions des composants IPEX ont été harmonisées; ne pas installer de système comportant un mélange de marques sans notre consentement écrit express.

Diamètre pouces	Code de produit
--------------------	--------------------

Diamètre pouces	Code de produit
--------------------	--------------------

Tés sanitaires doubles réduits Emb.

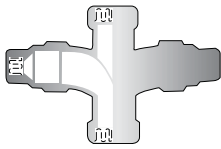

2 x 1 1/2	257353
3 x 1 1/2	257355
4 x 2	257358
4 x 3	257359

Tés en Y réduits préfabriqués Emb.

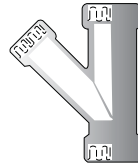

8 x 2	257427
8 x 3	257415
8 x 4	257416
8 x 6	257421
10 x 3	257428
10 x 4	257373
10 x 6	257379
10 x 8	257380
12 x 3	257429
12 x 4	257383
12 x 6	257387
12 x 8	257388
12 x 10	257430

Tés en Y à 45° Emb.

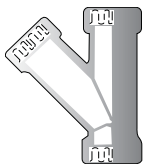

1 1/2	257371
2	257390
3	257394
4	257400
6	257406

Tés en Y à 45° préfabriqués Emb.

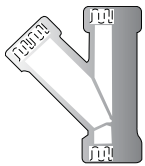

8	257414
10	257372
12	257381

Combinaisons de tés en Y et de coudes 1/8
(tés à long rayon) Emb.

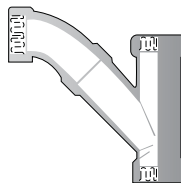

1 1/2	257389
2	257392
3	257397
4	257403
6	257410

Tés en Y réduits Emb.

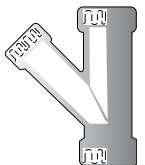

2 x 1 1/2	257391
3 x 1 1/2	257395
3 x 2	257396
4 x 1 1/2	257425
4 x 2	257401
4 x 3	257402
6 x 1 1/2	257426
6 x 2	257407
6 x 3	257408
6 x 4	257409

Combinaisons préfabriquées de tés en Y
et de coudes 1/8 Emb.

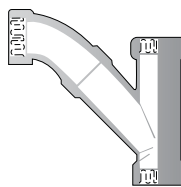

8	257417
10	257374
12	257384

TABLEAU DE SÉLECTION DE PRODUITS

Diamètre pouces	Code de produit
--------------------	--------------------

Combinaisons de tés en Y et de coudes 1/8 avec réduction Emb.

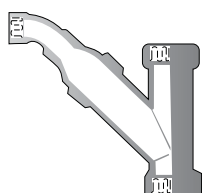

2 x 1 1/2	257393
3 x 1 1/2	257398
3 x 2	257399
4 x 1 1/2	257431
4 x 2	257404
4 x 3	257405
6 x 1 1/2	257432
6 x 2	257411
6 x 3	257412
6 x 4	257413

Combinaisons préfabriquées de tés en Y et de coudes 1/8 avec réduction Emb.

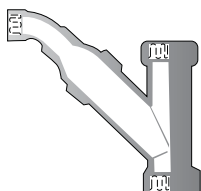

8 x 4	257419
8 x 6	257420
10 x 3	257375
10 x 4	257376
10 x 6	257377
10 x 8	257378
12 x 3	257433
12 x 4	257434
12 x 6	257435
12 x 8	257386
12 x 10	257385

Tés en Y à 45° doubles préfabriqués Emb.

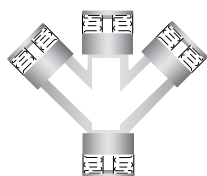

2	257445
3	257448
4	257452
6	257457
8	257460
10	257442
12	257462

Diamètre pouces	Code de produit
--------------------	--------------------

Tés en Y à 45° doubles réduits Emb.

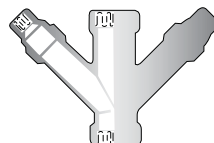

*2 x 1 1/2	257446
6 x 4	257458

* Préfabriqué

Tés en Y à 45° doubles réduits préfabriqués Emb.

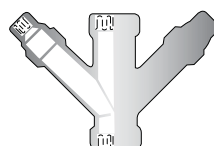

3 x 2	257449
4 x 2	257453
4 x 3	257454
8 x 6	257461
10 x 4	257443
10 x 6	257463
10 x 8	257444
12 x 4	257464
12 x 6	257465
12 x 8	257466
12 x 10	257467

Combinaisons préfabriquées doubles de tés en Y et de coudes 1/8 Emb.

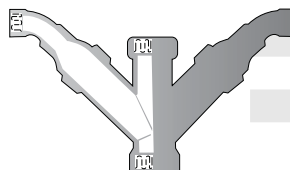

2	257447
3	257450
4	257455
6	257459

Combinaisons préfabriquées doubles de tés en Y et de coudes 1/8 avec réduction Emb.

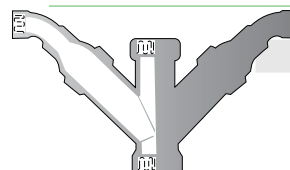

3 x 2	257451
4 x 2	257456

Diamètre pouces	Code de produit
--------------------	--------------------

Tés en Y symétriques Emb.

	1 1/2	257341
	2	257342

Diamètre pouces	Code de produit
--------------------	--------------------

Tés de nettoyage préfabriqués BU

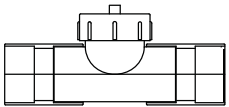
	1 1/2	257551
	2	257552
	3	257553
	4	257554
	6	257555

Tés en Y symétriques réduits Emb.

	2 x 1 1/2	257343
	3 x 2	257344

Tés de nettoyage moulés BU

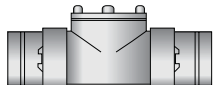
	2	257176
--	---	--------

Regards de nettoyage BU

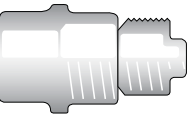
	1 1/2	257232
	2	257235
	3	257238
	4	257241
	*6	257244

* Préfabriqué

Bouchons préfabriqués Emb.

	1 1/2	257541
	2	257543
	3	257544
	4	257545
	6	257546
	8	257547
	10	257542
	12	257548

Bouchons pour regards de nettoyage Filetage mâle

	1 1/2	257233
	2	257236
	3	257239
	4	257242

Brides ANSI 150 Emb.

	1 1/2	257361
	2	257365
	3	257366
	4	257367
	6	257368

Regards de nettoyage avec bouchon en laiton BU

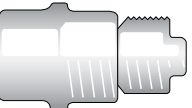
	1 1/2	257246
	2	257231
	3	257247
	4	257248

Brides ANSI 150 préfabriquées Emb.

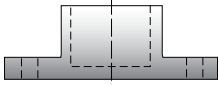
	8	257369
	10	257362
	12	257363

Les dimensions des composants IPEX ont été harmonisées; ne pas installer de système comportant un mélange de marques sans notre consentement écrit express.

TABLEAU DE SÉLECTION DE PRODUITS

Diamètre pouces	Code de produit
--------------------	--------------------

Brides pleines - ANSI 150

	1 1/2	231453
	2	231454
	3	231455
	4	231456
	6	231457
	8	231458
	10	231451
	12	231452

Brides pleines ANSI 150 préfabriquées

	8	257370
	10	257360
	12	257364

Bagues de réduction Emb. x BU

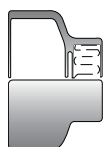

	2 x 1 1/2	257472
	** 3 x 1 1/2	257473
	3 x 2	257476
	** 4 x 1 1/2	257474
	4 x 2	257477
	4 x 3	257479
	6 x 1 1/2	257475
	6 x 2	257478
	6 x 3	257480
	6 x 4	257483
	8 x 3	257481
	8 x 4	257484
	8 x 6	257486
	10 x 4	257482
	10 x 6	257485
	10 x 8	257487
	12 x 4	257489
	12 x 6	257490
	12 x 8	257488
	12 x 10	257471

* Abandonné lorsque le stock est épuisé.

Diamètre pouces	Code de produit
--------------------	--------------------

Adaptateurs Filetage femelle x écrou tournant

	1 1/2	257101
---	-------	--------

Adaptateurs Emb. x écrou tournant

	1 1/2	257111
---	-------	--------

Adaptateurs mâles Emb. x filetage mâle

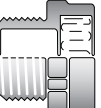
	1 1/2	257121
	2	257122

Adaptateurs femelles Emb. x Filetage femelle

	1 1/2	257131
	2	257132

Adaptateurs pour verre Emb. x rebord renforcé

	1 1/2	257501
	2	257502
	3	257503
	4	257504

Adaptateurs pour raccords sans emboîture Emb. x JM BU

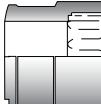
	1 1/2	257511
	2	257512
	3	257513
	4	257514

Les dimensions des composants IPEX ont été harmonisées; ne pas installer de système comportant un mélange de marques sans notre consentement écrit express.

Diamètre pouces	Code de produit
--------------------	--------------------

Adaptateurs d'embout en FRPP de 3 po/12 po

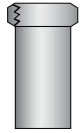

1 1/2 x 3	257133
1 1/2 x 12	257134

avec Bout uni x Anneau de compression en laiton

Adaptateurs tournants pour crépine-panier en FRPP de 1 1/2 po x 12 po BU x filetage femelle

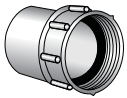

1 1/2 x 12	257090
------------	--------

avec joint d'étanchéité en Viton^{MD}

Adaptateurs tournants pour crépine-panier en FRPP BU x filetage femelle

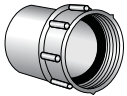

1 1/2	257093
*1 1/2	156450

* Rainuré à l'avance pour Labline.
L'écrou et l'olive sont en supplément.

Siphons en P - 2 pièces Emb.

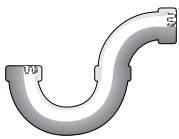

1 1/2	257104
2	257105

Livrés en 2 pièces

Siphons en P préfabriqués - 2 pièces Emb.

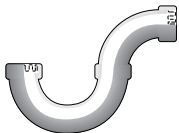

8	257566
10	257562

Livrés en 2 pièces

Diamètre pouces	Code de produit
--------------------	--------------------

Siphons en P - 3 pièces Emb.

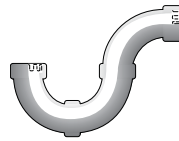

3	257563
4	257564
6	257565

Livrés en 3 pièces

Colliers de fixation de tuyau

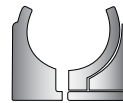

1 1/2	156251
2	156252

Siphons universels - Base massive, type P Emb. x FPT

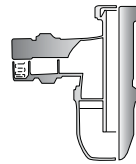

1 1/2	257521
1 1/2	257522

Siphons universels - Base transparente, type P Emb. x FPT

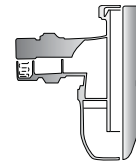

1 1/2	257531
1 1/2	257532

Siphons universels - Base massive, type S Emb.

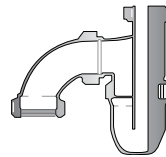

1 1/2	257523
-------	--------

Siphons universels - Base transparente, type S Emb.

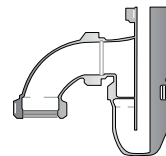

1 1/2	257533
-------	--------

TABLEAU DE SÉLECTION DE PRODUITS

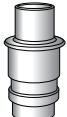
	Diamètre pouces	Code de produit
	3	257107
	4	257108
	6	257109

Modules de commande Enfusion - Nécessaire complet		
	-	257279
Le nécessaire comprend des colliers de serrage, 1 1/2 po à 6 po, un câble de connexion et un câble de liaison de 5 pi		

Broches allonges		
	-	257778
Prix établi par broche allongée.		

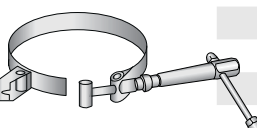
Collier de serrage Enfusion - Nouvelles poignée en T et bague		
	1 1/2	257254
	2	257256
	3	257257
	4	257258
	6	257259
	8	257260
	10	257255
	12	257262

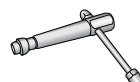
Poignées en T en acier inoxydable pour colliers de serrage de joint		
	1 1/2 to 12	257125

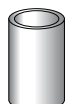
Bagues en laiton imprégné d'huile pour colliers		
	1 1/2 to 12	257094

Câbles de connexion - NOUVEAU modèle de machine		
	-	257278

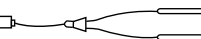
Câbles de connexion - Ancien modèle de machine		
	-	257263

Câbles de connexion - Câble de connexion EZ		
	-	257294

Câbles de liaison avec connecteur EZ		
	2 pi EZ	257268
	5 pi EZ	257269
	10 pi EZ	257270
	15 pi EZ	257271

Câbles de liaison avec fil de liaison		
	5 pi	257265
	10 pi	257266
	15 pi	257267

Fusibles		
	16 AMP	257801
	100 MILAMP	257276
	500 MILAMP	257277

Les dimensions des composants IPEX ont été harmonisées; ne pas installer de système comportant un mélange de marques sans notre consentement écrit express.

Systemes pour services de santé



IPEX vous offre bien plus que des produits. Vous accédez aussi à ses connaissances.

Enpure^{MC} vous procure plus que simplement de la pureté, parce ce que vous avez aussi la paix. Enpure représente l'un des systèmes de tuyauteries thermoplastiques utilisés sur l'eau pure les plus complets et les plus fiables qui soient. Depuis la fabrication des cosmétiques et des solutions pour usage médical, en passant par les installations en laboratoire sur l'eau pure et les machines à dialyse, les produits Enpure^{MC} ont été conçus pour satisfaire à toutes les exigences possibles. Fabriqués dans des matériaux approuvés FDA, les tuyaux, robinets et raccords Enpure^{MC} en polypropylène naturel éloignent toute possibilité de contamination de votre installation à haute pureté.

En outre, les produits Enpure^{MC}, contrairement aux systèmes conventionnels, sont conçus pour un assemblage par fusion à emboîtement. L'assemblage ne fait appel à aucun produit chimique dangereux. Les joints sont par conséquent aussi « propres » que tout autre composant du système.



Depuis plus de 20 ans, IPEX équipe les laboratoires nord-américains en systèmes d'évacuation d'acides résiduels conçus pour résister à toute une gamme de produits chimiques. Alors, versez, rincez ou déversez, qu'il s'agisse d'un système pour laboratoire d'école ou laboratoire industriel, les systèmes d'évacuation d'acides résiduels Labline^{MC} en polypropylène et Plenumline^{MC} en FR-PVDF sont conçus pour transporter tous ces produits.

Depuis leur lancement, les joints mécaniques Labline^{MC} et Plenumline^{MC} ont révolutionné l'industrie – et ils sont toujours considérés comme des produits d'avant-garde. Les produits Labline^{MC} et Plenumline^{MC} comportent un nouvel anneau d'étanchéité à montage « sans chaleur » Elastolive pour une installation plus rapide et de meilleures performances.

Reposant sur l'expérience acquise par IPEX depuis plus de 50 ans, les produits Enpure, Labline et Plenumline sont fabriqués selon nos normes rigoureuses sur la qualité, les performances et les dimensions.

SYSTÈME D'ÉVACUATION D'ACIDES RÉSIDUAIRES LABLINE

LABLINE^{MD}

Le système Labline (assemblé par joints mécaniques) a délogé les systèmes en verre et métalliques, plus coûteux et difficiles à installer. Plus besoin de fusion, de produits d'étanchéité ni de soudage. Il suffit de 30 secondes pour réaliser un joint Labline et, une fois l'écrou bloqué en place, on peut compter sur des années d'utilisation sans problème. En outre, ces joints mécaniques se démontent et se réutilisent facilement; ils représentent donc la solution idéale pour les systèmes modulaires et les installations susceptibles d'être modifiées par la suite.

NORMES



Produits approuvés NSF
Enregistrés IAPMO et certifiés CSA
Conformes aux normes ASTM F1412, D4101
et CSA B181

AVANTAGES

- 1 Assemblage en 30 secondes - économisez sur le temps d'installation
- 2 Fiabilité éprouvée depuis plus de 30 ans
- 3 Les produits Labline sont fabriqués dans du polypropylène dont la plage de température de service est de -10 °F (-23 °C) à 212 °F (100 °C).* Il est donc possible de rincer les systèmes à l'eau bouillante.
- 4 Fabrication tout plastique - aucune action galvanique, ni électrolyse, ni corrosion dans le joint assemblé
- 5 Outils simples, peu coûteux et faciles à manipuler
- 6 Facilité d'installation, même dans les endroits difficiles d'accès
- 7 Il suffit de quelques minutes à un plombier pour maîtriser la technique. L'installation de l'olive ne nécessite aucun préchauffage
- 8 Changements possibles en cours d'installation, sans avoir à jeter de raccords
- 9 Possibilité de démontage et de réutilisation
- 10 Le choix idéal pour les systèmes modulaires
- 11 Le choix idéal pour les modifications de configuration
- 12 Système homogène - les tuyaux et raccords de haute qualité, assortis, facilitent l'installation tout en assurant un haut degré de fiabilité à long terme



SAVIEZ-VOUS QUE...?

Les produits Labline^{MD} et Plenumline^{MC} comportent des Elastolives^{MC} sans chauffage pour une installation rapide et de hautes performances.

SPÉCIFICATIONS ABRÉGÉES

GÉNÉRALITÉS

Le système d'évacuation d'acides résiduaux, avec mise à l'air libre, défini sur les dessins, doit être enregistré NSF, de schedule 40, en polypropylène identique à celui fabriqué par IPEX; le système doit comprendre des tuyaux fournis en longueurs de 10 pi (ou de 20 pi lorsque du PP non ignifuge [NFRPP] a été spécifié), ainsi que les raccords, siphons et réservoirs de neutralisation correspondants et provenant d'un seul fabricant. Il doit aussi comprendre les adaptateurs recommandés pour le raccordement à d'autres matériaux de tuyauterie, le cas échéant.

MATÉRIAU :

Les tuyaux doivent être fabriqués en polypropylène ignifuge enregistré NSF type 1 conforme à la norme ASTM D4101; le temps de propagation de la flamme doit être de zéro seconde et la longueur maximale de combustion de 13 mm, conformément à la norme ASTM D635. Les raccords doivent être fabriqués en polypropylène ignifuge enregistré NSF; le temps moyen maximal de propagation de la flamme doit être de 80

secondes et la longueur maximale de combustion de 20 mm, conformément à la norme ASTM D635.

Les tuyaux en NFRPP doivent être fabriqués en PP schedule 40 enregistré NSF 14 et certifié CSA, identiques à ceux fabriqués par IPEX. Les tuyaux doivent être conformes à la norme ASTM F1412 et le matériau utilisé doit satisfaire aux exigences de la norme ASTM D4101.

RACCORDS :

Les raccords doivent être enregistrés NSF, fabriqués entièrement en matière plastique et conçus pour un verrouillage dans une rainure pratiquée sur les tuyaux à assembler. Les raccords doivent être munis d'unions moulés incorporés. Aucun anneau ni collier de serrage métalliques ne sont acceptés. Les raccords contenant de l'EVA (éthylène-vinyle-acétate) sont strictement interdits. Il est interdit d'utiliser des manchons pour former des raccords à joints mécaniques. Les raccords doivent être des produits Labline ou équivalents approuvés.

JOINTS

Les raccordements entre les tuyaux et raccords en polypropylène doivent être réalisés au moyen des joints Labline.

INSTALLATION ET ESSAIS

L'installation et les essais doivent être conformes aux dessins contractuels, aux recommandations du fabricant et aux codes de plomberie locaux. Il est interdit d'effectuer un essai pneumatique. L'ensemble du système doit être installé sans contraintes et bien aligné. Les supports horizontaux doivent offrir une large surface d'appui et ne pas avoir de bavures ni d'arêtes vives. L'espacement des supports doit être conforme aux recommandations du fabricant et aux exigences des codes de plomberie locaux. Supporter la tuyauterie verticale à chaque plancher au moyen de colliers pour colonne montante. Installer les supports de tuyauterie de sorte que l'alignement soit uniforme et que la pente soit également uniforme et égale à 1/8 po au pied, ou conforme au code de plomberie local.



TABLEAU DE SÉLECTION DE PRODUITS

	Diamètre pouces	Code de produit
	1 1/2	156161
	2	156162
	3	156163
	4	156164

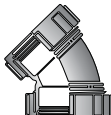
Coudes 1/8 (45°)		
	1 1/2	156191
	2	156192
	3	156193
	4	156194

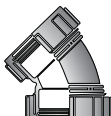
Coudes 1/8 (45°) à écrou tournant JM X Écrou tournant		
	1 1/2	156216
	2	156217
	3	156218
	4	156219

Coudes 1/4 (90°)		
	1 1/2	156181
	2	156182
	3	156183
	4	156184

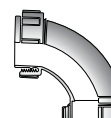
Coudes 1/4 à écrou tournant JM X Écrou tournant		
	1 1/2	156291
	2	156292
	3	156293
	4	156294

Tés sanitaires		
	1 1/2	156201
	2	156203
	3	156206
	4	156210

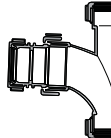
Tés sanitaires réduits		
	2 x 1 1/2	156204
	3 x 1 1/2	156207
	3 x 2	156208
	4 x 1 1/2	156211
	4 x 2	156212
	4 x 3	156213

Tés de nettoyage		
	1 1/2	156202
	2	156205
	3	156209
	4	156214

Tés obliques à 45°		
	1 1/2	156361
	2	156363
	3	156367
	4	156373

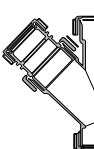
Tés en Y à 45° réduits		
	2 x 1 1/2	156364
	3 x 1 1/2	156368
	3 x 2	156369
	4 x 1 1/2	156374
	4 x 2	156375
	4 x 3	156376

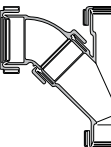
Combinaisons de té en Y et de coude 1/8		
	1 1/2	156362
	2	156365
	3	156370
	4	156377

Les raccords Labline sont fournis assemblés avec olives et écrous unions. Les dimensions des composants IPEX ont été harmonisées; ne pas installer de système comportant un mélange de marques sans notre consentement écrit express.

Diamètre pouces	Code de produit
--------------------	--------------------

Combinaisons de té en Y réduit et de coude 1/8

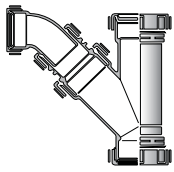

2 x 1 1/2	156366
3 x 1 1/2	156371
3 x 2	156372
4 x 1 1/2	156380
4 x 2	156378
4 x 3	156379

Tés en Y doubles

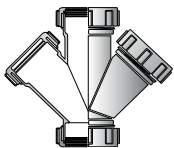

1 1/2	156381
2	156383
3	156387
4	156392

Tés en Y réduits doubles

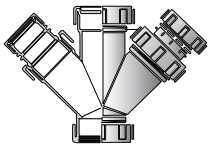

2 x 1 1/2	156384
3 x 1 1/2	156388
3 x 2	156389
4 x 1 1/2	156405
4 x 2	156393
4 x 3	156394

Tés en Y doubles et coudes 1/8

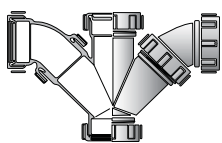

1 1/2	156382
2	156385
3	156390
4	156395

Tés en Y doubles réduits et coudes 1/8

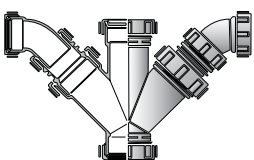

2 x 1 1/2	156386
3 x 1 1/2	156406
3 x 2	156391
4 x 1 1/2	156407
4 x 2	156396
4 x 3	156408

Diamètre pouces	Code de produit
--------------------	--------------------

Manchons de réduction Écrou tournant x JM

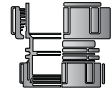

2 x 1 1/2	156397
3 x 1 1/2	156398*
3 x 2	156400*
4 x 1 1/2	156399*
4 x 2	156401*
4 x 3	156402

* Écrou tournant non fourni

Adaptateurs filetés Filetage mâle x filetage femelle

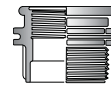

1 1/2 x 1 1/4	156121
1 1/2 x 1 1/2	156131

Adaptateurs mâles JM x filetage mâle

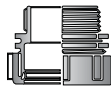

1 1/2	156141
2	156142
3	156143
4	156144

Adaptateurs femelles JM x filetage femelle



1 1/2	156151
2	156152

Adaptateurs pour verre JM x rebord renforcé



1 1/2	156451
2	156452
3	156453
4	156454

Adaptateurs pour raccord sans emboîture JM x bout uni



1 1/2	156461
2	156462
3	156463
4	156464

Les raccords Labline sont fournis assemblés avec olives et écrous unions. Les dimensions des composants IPEX ont été harmonisées; ne pas installer de système comportant un mélange de marques sans notre consentement écrit express.

TABLEAU DE SÉLECTION DE PRODUITS

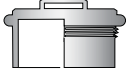
	Diamètre pouces	Code de produit
	1 1/2	156241
	2	156242
	3	156243
	4	156244

Boucles de mise à l'air libre Coude à 180°

	Diamètre pouces	Code de produit
	1 1/2	156101
	2	156102

Siphons en P - 2 pièces

	Diamètre pouces	Code de produit
	1 1/2	156103
	2	156104

Siphons en P - 3 pièces Long rayon

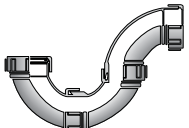
	Diamètre pouces	Code de produit
	1 1/2	156711
	2	156712
	3	156713
	4	156714

Siphons en S - 3 pièces

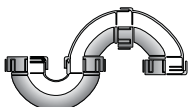
	Diamètre pouces	Code de produit
	1 1/2	156105
	2	156106

Siphons en cours de conduite - 3 pièces

	Diamètre pouces	Code de produit
	1 1/2	156107
	2	156108

Siphons universels Filetage femelle (taroudage) x JM

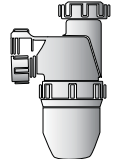
	Diamètre pouces	Code de produit	
	1 1/2	156501	
	1 1/2	156511	
	Base transparente		156512
	Base en PP seulement		156513
	Base transparente seulement		156514
	Joint torique seulement		156516
	Ensemble supérieur pour W501 et W511		

Siphons universels, type en S
Filetage femelle (taroudage) x JM

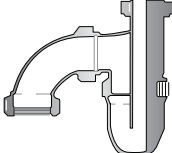
	Diamètre pouces	Code de produit
	1 1/2	156502
	*1 1/2	156515

* Base transparente

Sorties d'évier avec bouchon

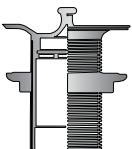
	Diamètre pouces	Code de produit
	1 1/2 3 3/8	156303
	1 1/2 3 3/8	156304
	1 1/2 2 7/8	156311
	1 1/2 2 7/8	156312
		156302

Bouchons de sortie d'évier

	Code de produit
-	156301
-	156305

Trop-pleins d'évier

	Code de produit
1 1/2	156321
1 1/2	156322

Les raccords Labline sont fournis assemblés avec olives et écrous unions. Les dimensions des composants IPEX ont été harmonisées; ne pas installer de système comportant un mélange de marques sans notre consentement écrit express.

Diamètre pouces	Code de produit
--------------------	--------------------

Cuvettes d'égouttage Circulaires

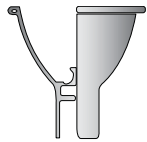

6 x 4 Deep	156403
4 x 4 Deep	156404
-	156409

Diamètre pouces	Code de produit
--------------------	--------------------

Elastolive sans préchauffage Jaune

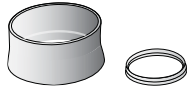

1 1/2	156222
2	156113
3	156114
4	156115

Cuvettes d'égouttage Ovale



6 x 3	156491
9 x 3	156493
-	156492

Outils à rainurer

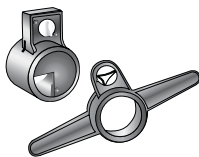

1 1/2	156109
2	156110
3	156111
4	156112

Siphons de dilution

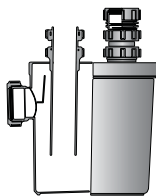

1 1/2	156601
*1 1/2	156611

* Base transparente

Clés tricoises

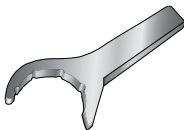

1 1/2	156264
2	156266
3	156268
4	156270

Colliers de fixation de tuyau

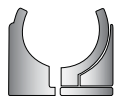

1 1/2	156251
2	156252

Ensembles outil à rainurer/clé tricoise



1 1/2	156263
2	156265
3	156267
4	156269

Écrous unions

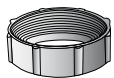

1 1/2	156231
2	156232
3	156233
4	156234

DRAINS DE PLANCHER EN POLYPROPYLÈNE FLOWAY

FLOWAY^{MC}

Pour une gestion efficace des déversements de produits chimiques, nos orifices de drainage en polypropylène réglables et non réglables Floway^{MC} ont été spécialement conçus pour une vidange dans les systèmes d'acides résiduaires IPEX.

AVANTAGES

- ① Conçus pour une circulation piétonnière et offerts dans les diamètres de 2 po à 6 po.
- ② En option, les drains peuvent être configurés en les dotant de crépines réglables, d'entonnoirs circulaires, de paniers à sédiments, ainsi que de sorties à extrémité unie ou filetée.
- ③ La possibilité de réglage facilite la mise de niveau après la coulée d'un plancher fini.



76

TABLEAU DE SÉLECTION DE PRODUITS

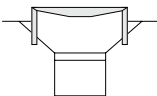
	Diamètre pouces	Code de produit
	Drains de plancher réglables série F1000	
	Enfield 2	237001
	Labline 2	237075
	3	237011
	4	237021
6	237031	

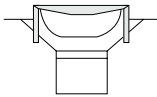
	Diamètre pouces	Code de produit
	Drains de plancher réglables série F1000	
	Enfield 2	237002
	Labline 2	237076
	3	237012
	4	237022
6	237033	

avec panier à sédiments

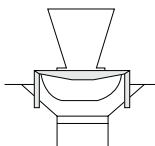
	Diamètre pouces	Code de produit
	Drains de plancher réglables série F1000	
	Enfield 2	237003
	Labline 2	237077
	3	237013
	4	237023
6	237034	

avec panier à sédiments et entonnoir circulaire de 6 po

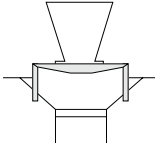
	Diamètre pouces	Code de produit
	Drains de plancher réglables série F1000	
	Enfield 2	237004
	Labline 2	237078
	3	237014
	4	237024
6	237032	

avec entonnoir circulaire de 6 po seulement

Les dimensions des composants IPEX ont été harmonisées; ne pas installer de système comportant un mélange de marques sans notre consentement écrit express.

TABLEAU DE SÉLECTION DE PRODUITS

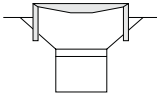
	Diamètre pouces	Code de produit
	Enfield 2	237041
	Labline 2	237079
	3	237051
	4	237061
	6	237071

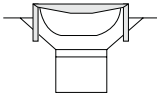
	Diamètre pouces	Code de produit
	Enfield 2	237042
	Labline 2	237080
	3	237052
	4	237062
	6	237072

avec panier à sédiments

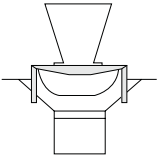
	Diamètre pouces	Code de produit
	Enfield 2	237044
	Labline 2	237081
	3	237053
	4	237063
	6	237073

avec panier à sédiments et entonnoir circulaire de 6 po

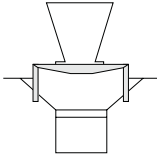
	Diamètre pouces	Code de produit
	Enfield 2	237043
	Labline 2	237082
	3	237054
	4	237064
	6	237074

avec entonnoir circulaire de 6 po seulement

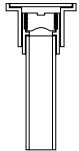
	Diamètre pouces	Code de produit
	2	237173
	3	237174
	4	237175
	*6	237177

*Trou de vidange de 4 po avec ouverture de tuyau de 6 po

	Diamètre pouces	Code de produit
	3	237815
	4	237816
	6	237817

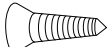
	Diamètre pouces	Code de produit
	Jeux de 3 vis	237045

	Diamètre pouces	Code de produit
	Série F1000	237814
	Série F4000	237813

	Diamètre pouces	Code de produit
	6	237810

	Diamètre pouces	Code de produit
	Série F1000	237809
	Série F4000	237808

	Diamètre pouces	Code de produit
	Série F1000	237807
	Série F4000	237806

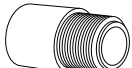
	Diamètre pouces	Code de produit
	3	257091
	4	257092

	Diamètre pouces	Code de produit
	3/8	237430
	1/2	237429

Les dimensions des composants IPEX ont été harmonisées; ne pas installer de système comportant un mélange de marques sans notre consentement écrit express.

SYSTÈME POUR ACIDES RÉSIDUAIRES PLENUMLINE ASSEMBLÉ PAR JOINTS MÉCANIQUES

PLENUMLINE^{MC}

Les systèmes d'évacuation d'acides résiduaux à joints mécaniques Plenumline délogent aisément les systèmes en verre et en métal coûteux et difficiles à installer. Avec Plenumline, les méthodes associées aux systèmes conventionnels, lourds et fragiles, qui exigent beaucoup de temps, sont remplacées par un assemblage à joint mécanique réalisé en 30 secondes seulement. Une fois l'écrou Plenumline bloqué en place, on peut compter sur des années d'utilisation sans problème. En outre, un système à joints mécaniques se démonte et se réutilise facilement, ce qui fait de Plenumline le choix par excellence pour une installation modulaire et de futurs agrandissements.

AVANTAGES

- 1 Convient parfaitement aux applications avec plénums
- 2 Assemblages en 30 secondes réduisant le temps d'installation
- 3 Fabriqué en PVDF ignifuge, dont la plage de température de service est de -40 °F (-40 °C) à 285 °F (140 °C). Grâce à cette limite de température élevée, les systèmes Plenumline se rincent à l'eau bouillante.
- 4 Fabrication tout plastique éliminant l'action galvanique, l'électrolyse et la corrosion dans le joint assemblé.
- 5 Facilité d'installation, même dans des endroits exigus, à l'aide d'outils simples et peu coûteux. Les plombiers maîtrisent les joints mécaniques en quelques minutes; l'installation du nouvel Elastolive bleu ne nécessite aucun préchauffage.
- 6 La conception modulaire de Plenumline permet de démonter et de réutiliser les composants. En outre, les modifications du système en cours d'installation s'effectuent sans endommager les raccords.
- 7 Des tuyaux et raccords de haute qualité se combinent pour simplifier l'installation et augmenter la fiabilité à long terme.
- 8 Le PVDF ignifuge se caractérise par un indice de propagation de la flamme de 5 et un indice de dégagement des fumées de 35, les essais étant réalisés selon les normes ASTM E84 et UL 723; il respecte aussi les limites de résistance au feu et de dégagement des fumées de 25/50, selon la norme ULC S102.2.

NORMES



Enregistrement IAPMO
Conformité à la norme ASTM F1673 intitulée
« Standard specification for Polyvinylidene Fluoride
(PVDF) Corrosive Waste Drainage Systems ».



i SAVIEZ-VOUS QUE...?

IPEX Plenumline^{MC} est un système robuste conçu pour l'évacuation des acides résiduels, fabriqué en thermoplastique PVDF ignifuge et prévu pour des conditions d'utilisation difficiles, notamment celles, très restrictives, rencontrées dans les plenums de retour d'air et dans les installations d'évacuation de produits chimiques usés, corrosifs, à haute température.



SPÉCIFICATIONS ABRÉGÉES

GÉNÉRALITÉS

Le système d'évacuation d'acides résiduels, avec mise à l'air libre, défini sur les dessins, doit être enregistré IAPMO, de schedule 40, en FR-PVDF identique à celui fabriqué par IPEX; le système doit comprendre des tuyaux fournis en longueurs de 10 pi, ainsi que les raccords, siphons et réservoirs de neutralisation correspondants et provenant d'un seul fabricant. Il doit aussi comprendre les adaptateurs recommandés pour le raccordement à d'autres matériaux de tuyauterie, le cas échéant.

MATÉRIAU

Les tuyaux et raccords doivent être fabriqués en Kynar 740-02, PVDF ignifuge conforme à la norme ASTM F 1673, avec indice critique d'oxygène (LOI) de 60. La vitesse de combustion, à la verticale, de la résine doit être de 94 V-0. Les caractéristiques de combustion en surface du Kynar 740-02 doivent correspondre à un indice de propagation de la flamme de 5 et un indice de dégagement des fumées de 35, les essais étant effectués selon la norme ASTM E84 (UL 723).

RACCORDS

Les raccords doivent être certifiés par une tierce partie, selon les normes ASTM F 1673 et ASTM E84, et approuvés IAPMO; ils doivent être fabriqués entièrement en matière plastique et conçus pour un verrouillage, au moyen d'un anneau de retenue élastique conique, dans une rainure pratiquée sur les tuyaux à assembler. Les raccords doivent être munis d'unions moulées incorporées. Aucun anneau ni collier de serrage métalliques ne seront acceptés. Les raccords doivent être des produits Plenumline^{MC} ou équivalents approuvés.

INSTALLATION ET ESSAIS

L'installation et les essais doivent être conformes aux dessins contractuels, aux recommandations du fabricant et aux codes de plomberie locaux. Il est interdit d'effectuer un essai pneumatique, ainsi qu'une épreuve hydraulique à l'eau avec dispositif de surpression pneumatique. L'ensemble du système doit être installé sans contraintes et bien aligné. Les supports horizontaux doivent offrir une large surface d'appui et ne pas avoir de bavures ni d'arêtes vives.

L'espacement des supports doit être conforme aux recommandations du fabricant et aux exigences des codes de plomberie locaux. Supporter la tuyauterie verticale à chaque plancher au moyen de colliers pour colonne montante. Installer les supports de tuyauterie de sorte que l'alignement soit uniforme et que la pente soit également uniforme et égale à 1/8 po au pied, ou conforme aux codes de plomberie locaux.

TABLEAU DE SÉLECTION DE PRODUITS

	Diamètre Pouces	Code de produit
	1 1/2	147045
	2	147046
	3	147047
	4	147048

	Diamètre Pouces	Code de produit
	1 1/2	157006
	2	157007
	3	157008
	4	157009

	Diamètre Pouces	Code de produit
	1 1/2	157014
	2	157015
	3	157016
	4	157017

	Diamètre Pouces	Code de produit
	1 1/2	157024
	2	157025
	3	157026
	4	157027

	Diamètre Pouces	Code de produit
	1 1/2	157010
	2	157011
	3	157012
	4	157013

	Diamètre Pouces	Code de produit
	1 1/2	157032
	2	157033
	3	157034
	4	157035

	Diamètre Pouces	Code de produit
	1 1/2	157018
	2	157019
	3	157020
	4	157021

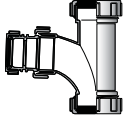
	Diamètre Pouces	Code de produit
	2 x 1 1/2	157022
	3 x 1/12	157065
	3 x 2	157023
	4 x 2	157067
	4 x 3	157068

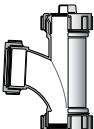
	Diamètre Pouces	Code de produit
	1 1/2	157061
	2	157062
	3	157063
	4	157064

	Diamètre Pouces	Code de produit
	1 1/2	157036
	2	157037
	3	157038
	4	157039

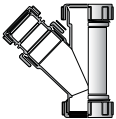
	Diamètre Pouces	Code de produit
	2 x 1 1/2	157069
	3 x 1/12	157073
	3 x 2	157070
	4 x 2	157071
	4 x 3	157072

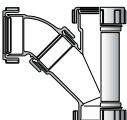
	Diamètre Pouces	Code de produit
	1 1/2	157074
	2	157075
	3	157076
	4	157077

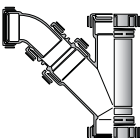
	Diamètre Pouces	Code de produit
	2 x 1 1/2	157078
	3 x 1/12	157079
	3 x 2	157080
	4 x 2	157081
	4 x 3	157082

	Diamètre Pouces	Code de produit
	1 1/2	157049
	2	157050
	3	157051
	4	157052

	Diamètre Pouces	Code de produit
	2 x 1 1/2	157096
	3 x 1/12	157104
	3 x 2	157097
	4 x 1 1/2	157091
	4 x 2	157098
	4 x 3	157099

Les raccords sont fournis assemblés avec olives et écrous unions. Les dimensions des composants IPEX ont été harmonisées; ne pas installer de système comportant un mélange de marques sans notre consentement écrit express.

Diamètre Pouces	Code de produit
--------------------	--------------------

Tés en Y doubles et coudes 1/8

	1 1/2	157100
	2	157101
	3	157102
	4	157103

Adaptateurs mâles JM x filetage mâle

	1 1/2	157002
	2	157003

Adaptateurs femelles JM x filetage femelle

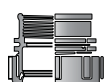
	1 1/2	157004
	2	157005

Bouchons de nettoyage

	1 1/2	157028
	2	157029
	3	157030
	4	157031

Coudes en U pour siphon en P

	1 1/2	157000
	2	157001

Siphons en P 2 pièces

	1 1/2	157083
	2	157084

Siphons en P Long rayon 3 pièces

	1 1/2	157085
	2	157086
	3	157087
	4	157088

Siphons en cours de tuyauterie

	1 1/2	157089
	2	157090

Bouchons préfabriqués

	1 1/2	157053
	2	157054
	3	157055
	4	157056

Diamètre Pouces	Code de produit
--------------------	--------------------

Coudes 1/4 à écrou tournant Écrou tournant x JM

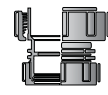
	2 x 1 1/2	157040
	3 x 1/2	157041
	3 x 2	157042
	4 x 2	157043
	4 x 3	157044

Note : l'écrou tournant et l'olive ne sont pas fournis.

Brides (préfabriquées)

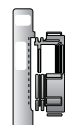
	1 1/2	157057
	2	157058
	*3	157059
	4	157060

*Jusqu'à épuisement des stocks, article ensuite périmé

Adaptateurs d'embout

BU x Anneau à compression en laiton

	1 1/2 x 12	157105
---	------------	--------

Elastolive sans préchauffage Bleu

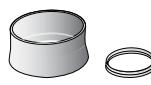
	1 1/2	157066
	2	157106
	3	157107
	4	157108

Note : l'écrou d'olive bleu n'est pas interchangeable avec l'écrou d'olive jaune en FRPP.

Écrous unions

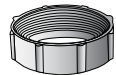
	1 1/2	157109
	2	157110
	3	157111
	4	157112

Ensembles outil à rainurer/clé tricoise

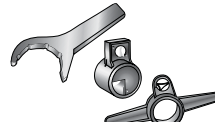
	1 1/2	156263
	2	156265
	3	156267
	4	156269

Clés tricoises

	1 1/2	156264
	2	156266
	3	156268
	4	156270

Outils à rainurer

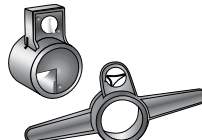
	1 1/2	156109
	2	156110
	3	156111
	4	156270

Les raccords sont fournis assemblés avec olives et écrous unions. Les dimensions des composants IPEX ont été harmonisées; ne pas installer de système comportant un mélange de marques sans notre consentement écrit express.

RÉSERVOIRS DE NEUTRALISATION EN PEHD ET POLYPROPYLENE

NEUTRATANK^{MD}

IPEX offre une gamme complète de réservoirs de neutralisation Neutratan^{MD}, ainsi que de réservoirs de dilution, d'échantillonnage ainsi que de pH, pour la gestion des concentrations et des valeurs du pH dans les systèmes d'acides résiduels.

Les réservoirs Neutratan, en polyéthylène à haute densité ou en polypropylène, sont fabriqués en une seule pièce par rotomoulage, n'ont pas de joints et leur partie supérieure est à bride boulonnée avec couvercle d'accès « EZ Access ». Les Neutratan sont offerts dans des capacités de 5 à 2 000 gallons, ce qui répond à la plupart des besoins.

i SAVIEZ-VOUS QUE...?

Les Neutratan^{MD} s'utilisent pour neutraliser par le calcaire les produits chimiques usés avant leur rejet dans l'égout.

AVANTAGES

- 1 Des réservoirs de neutralisation par pierre à chaux cylindriques et rectangulaires de 5 à 2 000 gallons sont offerts.
- 2 Il y a toute une gamme de couvercles, d'entrées, de sorties et d'accessoires.
- 3 Les réservoirs de dilution sont offerts en capacités de 1, 2 et 5 gallons.

SPÉCIFICATIONS ABRÉGÉES

L'entrepreneur doit fournir et installer un réservoir de neutralisation en PEHD (polypropylène). Le réservoir doit être fabriqué par rotomoulage, sans joint, avec dessus à bride et couvercle soudé ou boulonné, identique à ceux fournis par IPEX. Le réservoir doit être un Neutratan n° CT0100, d'une capacité de 100 gallons, avec entrée et sortie de 3 po et raccord de mise à l'air libre de 1 ½ po. Le diamètre du réservoir est de 32 po et sa hauteur de 42 po. Le réservoir doit être installé selon les recommandations du fabricant.

L'entrepreneur doit fournir le réservoir et le remplir avant installation de pierres à chaux fournies par IPEX, jusqu'en dessous du niveau de la sortie. Verser de l'eau dans le réservoir avant la mise en place des pierres à chaux.



TABLEAU DE SÉLECTION DE PRODUITS

Gallons	Entrée/sortie Pouces	Code de produit
---------	-------------------------	--------------------

Extrémités unies en PEHD EZ Extrémités unies

5	1 1/2	237111
5	2	237112
15	2	237122
15	3	237123
30	2	237132
30	3	237133
30	4	237134
55	3	237143
55	4	237144
100	3	237152
100	4	237153
150	3	237241
150	4	237242
200	3	237271
200	4	237272
275	3	237128
275	4	237129

* Périmées lorsque le stock est épuisé

Couvercles bombés standards en PEHD Extrémités unies

5	1 1/2	237211
5	2	237212
15	2	237222
15	3	237223
30	2	237232
30	3	237233
30	4	237234
55	3	237243
55	4	237244
100	3	237252
100	4	237253
150	3	237281
150	4	237282
200	3	237411
200	4	237412
275	3	237130
275	4	237124
360	3	237125
360	4	237126
360	6	237497
500	3	237135
500	4	237136
500	6	237498

Gallons	Entrée/sortie Pouces	Code de produit
---------	-------------------------	--------------------

Couvercles plats boulonnés pour service intensif en PEHD Extrémités unies

5	1 1/2	237183
5	2	237184
15	2	237185
15	3	237186
30	2	237187
30	3	237188
30	4	237189
55	3	237190
55	4	237191
100	3	237192
100	4	237193
150	3	237194
150	4	237195
200	3	237196
200	4	237197
275	3	237198
275	4	237199
360	3	237200
360	4	237201
360	6	237202
500	3	237203
500	4	237204
500	6	237205

Couvercles pour circulation piétonnière en acier PEHD Extrémités unies

5	1 1/2	237501
5	2	237502
15	2	237503
15	3	237504
30	2	237505
30	3	237506
30	4	237507
55	3	237508
55	4	237509
100	3	237510
100	4	237511
150	3	237512
150	4	237513
200	3	237514
200	4	237515
275	3	237516
275	4	237517
360	3	237518
360	4	237519
360	6	237520
500	3	237521
500	4	237522
500	6	237526

Les couvercles bombés standards EZ et plats boulonnés pour service intensif ne conviennent pas à la circulation piétonnière. Toujours utiliser des couvercles en acier conçus pour la circulation piétonnière. Les Neutrataks ne sont pas conçus pour une surcharge routière H2O. Dans les zones conçues pour résister à une surcharge routière H2O, positionner le réservoir en dessous d'un couvercle de regard approuvé par le Département des Transports américain (DOT). Des réservoirs ordinaires et des réservoirs cylindriques de 700 à 2 000 gallons sont offerts sur demande.

TABLEAU DE SÉLECTION DE PRODUITS

Gallons	Entrée/sortie Pouces	Code de produit
---------	-------------------------	--------------------

Couvercles bombés standards en polypropylène Extrémités unies

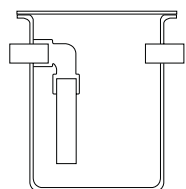

7	1 1/2	237059
7	2	237065
15	2	237066
15	3	237067
30	2	237068
30	3	237069
30	4	237070
55	3	237093
55	4	237094
100	3	237095
100	4	237096
150	3	237097
150	4	237098
200	3	237099
200	4	237100
275	3	237101
275	4	237102
360	3	237103
360	4	237104
360	6	237105
500	3	237106
500	4	237107
500	6	237108

Couvercles plats boulonnés pour service intensif en polypropylène Extrémités unies

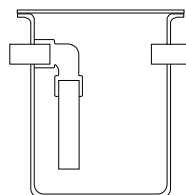

7	1 1/2	237206
7	2	237207
15	2	237208
15	3	237209
30	2	237210
30	3	237213
30	4	237214
55	3	237215
55	4	237216
100	3	237218
100	4	237220
150	3	237224
150	4	237225
200	3	237226
200	4	237228
275	3	237230
275	4	237235
360	3	237236
360	4	237238
360	6	237239
500	3	237240
500	4	237245
500	6	237246

Gallons	Entrée/sortie Pouces	Code de produit
---------	-------------------------	--------------------

Couvercles pour circulation piétonnière en acier polypropylène Extrémités unies

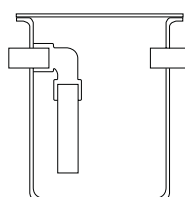

7	1 1/2	237524
7	2	237525
15	2	237526
15	3	237527
30	2	237528
30	3	237529
30	4	237530
55	3	237531
55	4	237532
100	3	237533
100	4	237534
150	3	237535
150	4	237536
200	3	237537
200	4	237538
275	3	237539
275	4	237540
360	3	237541
360	4	237542
360	6	237543
500	3	237544
500	4	237545
500	6	237546

Entrée/sortie	Capacité de réservoir
---------------	-----------------------

Entrées/Sorties - Diamètres, capacités de réservoirs et options de raccordement

Extrémités unies 1 1/2 po, MPT, FPT, à brides	5 gallons à 55 gallons
Extrémités unies 2 po, MPT, FPT, à brides	5 gallons à 150 gallons
Extrémités unies 3 po, MPT, FPT, à brides	15 gallons à 500 gallons
3 po à bride	30 gallons à 500 gallons
Extrémités unies 4 po, MPT, FPT, à brides	30 gallons à 2 000 gallons
6 po à bride	360 gallons à 2 000 gallons

Les couvercles bombés standards EZ et plats boulonnés pour service intensif ne conviennent pas à la circulation piétonnière. Toujours utiliser des couvercles en acier conçus pour la circulation piétonnière. Les Neutratanks ne sont pas conçus pour une surcharge routière H20. Dans les zones conçues pour résister à une surcharge routière H20, positionner le réservoir en dessous d'un couvercle de regard approuvé par le Département des Transports américain (DOT). Des réservoirs ordinaires et des réservoirs cylindriques de 700 à 2 000 gallons sont offerts sur demande.

Gallons	Longueur de rallonge Pouces	Code de produit
---------	--------------------------------	-----------------

Rallonges non réglables en PEHD

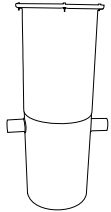

5	6 à 9	237462
15	6 à 14	237463
30	6 à 24	237464
55	6 à 31	237465
100	6 à 35	237466
150	6 à 43	237467
200	6 à 43	237468
275	6 à 42	237469
360	6 à 42	237470
500	6 à 54	237471

Des rallonges non réglables en polypropylène sont offertes sur demande.

Rallonges à longueur variable (2 po de réglage vertical)

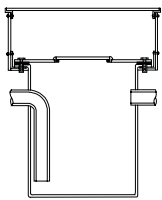

5/7	6 à 36	237454
15	6 à 36	237455
30	6 à 36	237456
55	6 à 36	237457
100	6 à 36	237458
150	6 à 36	237459
200	6 à 36	237460
275	6 à 36	237461
360	6 à 36	-
500	6 à 36	-

Enveloppes en FRP

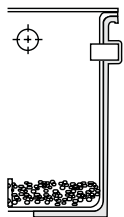

5/7	-	237440
15	-	237441
30	-	237442
55	-	237443
100	-	237444
150	-	237445
200	-	237446
275	-	237447
360	-	237448
500	-	237449

Les enveloppes en FRP sont prévues pour les réservoirs sans rallonge. Veuillez vous renseigner auprès d'IPEX sur le prix d'une enveloppe en FRP sur les réservoirs munis de rallonges non réglables.

Entrée/sortie Pouces	Code de produit
-------------------------	-----------------

Mises à l'air libre à extrémités unies en PEHD

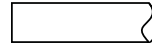

1 1/2	237401
2	237402
3	237403
4	237404

Raccordements MPT en PEHD

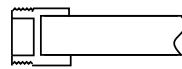

1 1/2	237421
2	237422
3	237423
4	237424

Raccordements FPT en PEHD

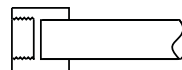

1 1/2	237431
2	237432
3	237433
4	237434

Raccordements à brides en PEHD

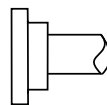

1 1/2	237121
2	237131
3	237141
4	237142
6	237500

Mises à l'air libre à extrémités unies en polypropylène



1 1/2	237109
2	237110
3	237113
4	237114

Raccordements MPT en polypropylène

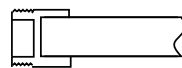

1 1/2	237156
2	237157
3	237158
4	237159

TABLEAU DE SÉLECTION DE PRODUITS

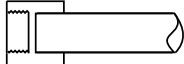
	Entrée/sortie Pouces	Code de produit
	1 1/2	237139
	2	237140
	3	237148
	4	237149

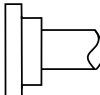
	1 1/2	237116
	2	237118
	3	237120
	4	237138

Systèmes de surveillance et d'enregistrement de pH Neutrasystem

	Code de produit
Moniteurs de pH avec réservoir et alarme	237371
Moniteurs de pH avec réservoir, alarme et feuille d'enregistrement	237331
Moniteur de pH avec alarme	237341
Moniteurs de pH avec alarme et feuille d'enregistrement	237351

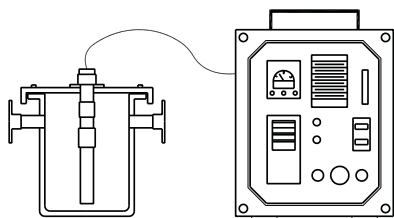

	Diamètre Pouces	Code de produit
	8	237450
	16	237451
	22	237452

Produit de neutralisation Sacs de pierre à chaux

50 lb	237321	TC50
-------	--------	------

NOTE : FOB endroit d'expédition

Guide de charges de pierres de neutralisation

Capacité de réservoir	Charge (lb)
5	50
15	125
30	250
55	500
100	1000
150	1500
200	2000
275	2500
360	3500
500	5250
700	8000
1000	10000
1250	12000
2000	18000

IPEX offre deux systèmes d'air comprimé conçus pour une utilisation dans une vaste gamme d'applications.

Lorsque vous spécifiez un système de tuyauterie à haute performance d'IPEX, vous bénéficiez de l'avantage supplémentaire d'une solution de tuyauterie complète, étudiée en vue d'une intégration totale et accompagnée d'une assistance intégrale, d'un océan à l'autre – tout cela en faisant appel à un fournisseur unique et fiable.

Systemes d'air comprimé



Duratec Airline

SYSTÈMES DURATEC AIRLINE

1/2 po - 1 po

Duratec^{MD}

Duratec est un système innovateur de distribution d'air et de gaz inertes comprimés conçu pour une étanchéité absolue, une rapidité et une facilité d'installation, ainsi qu'un entretien économique. Il vous fait par conséquent économiser temps et argent.

Les systèmes métalliques traditionnels d'air et de gaz inertes comprimés représentent l'une des causes principales de gaspillage d'énergie, d'usure inutile des compresseurs et de forte consommation d'huiles et filtres pour compresseurs. Les coupables? La corrosion et les fuites aux joints de tuyaux et raccords, qui passent souvent inaperçus jusqu'à ce qu'on fasse un audit détaillé du système d'air comprimé.

Les tuyaux Duratec sont livrés en rouleaux de 100 ou 300 pieds de longueur, ce qui permet de réduire considérablement le nombre de joints dans votre système. Les raccords sont dotés de joints toriques doubles uniques en leur genre, pour une intégrité des assemblages à long terme. De plus, l'ensemble du système Duratec s'installe, se modifie ou s'agrandit rapidement et facilement, sans avoir à utiliser de matériel spécialisé.

i SAVIEZ-VOUS QUE...?

Pour faciliter la conception, le dimensionnement et l'installation d'un système d'air comprimé Duratec, IPEX met à votre disposition un ensemble complet d'outils de référence, comme son Manuel technique Duratec. Pour télécharger ce manuel, visitez notre site Web à l'adresse www.ipexinc.com.



INSTALLATION RAPIDE

La coupe et l'assemblage des tuyaux Duratec s'effectuent rapidement et facilement.

1. Couper le tuyau d'équerre avec un coupe-tube pour matière plastique.
2. Enfiler l'écrou et la bague fendue sur le tuyau, puis chanfreiner l'intérieur du tuyau en insérant et en faisant tourner l'outil à chanfreiner.
3. Repousser le raccord sur le tuyau.
4. Serrer l'écrou à la main, puis d'un tour de clé.



APPLICATIONS

- Installation d'air comprimé dans une usine
- Distribution de gaz inertes
- Alimentation en air des outils de fabrication manuels
- Soudage manuel et automatique
- Installation d'outils de fabrication de semi-conducteurs
- Actionneurs de robinets – Systèmes de commande
- Systèmes de livraison de gaz inertes en vrac en petites quantités
- Installations robotiques

NORMES



CSA B51, B137.9

ASTM F1974

ASME B31.3, B31.9

Conformité à FDA

ANSI/ASTM F1282

Numéro d'enregistrement canadien OAO2020.2C

(Certains raccords n'ont pas de NEC.)

Contactez IPEX Inc. pour plus d'informations.)

Certification selon les règlements de sécurité OSHA

PE-HT

Aluminium

PE-HT



AVANTAGES

- 1 Coûts d'installation réduits**

Dans une installation courante, les tuyaux Duratec permettent de réduire non seulement les coûts des matériaux, mais aussi de main-d'œuvre et de transport, par rapport aux matériaux traditionnels. Comment? Grâce à la construction légère des produits Duratec et à des techniques d'assemblage simples.
- 2 Facilité de manipulation**

Le poids d'un tuyau Duratec est inférieur de 75 % à celui d'un tuyau de diamètre équivalent en cuivre ou en acier au carbone schedule 40.
- 3 Raccords rapides**

Aucun filetage n'est nécessaire. Les raccordements comportent des joints toriques doubles et on peut les assembler ou les démonter rapidement. Les modifications et les réparations sur place sont faciles à faire.
- 4 Installation rapide**

Aucune formation particulière et aucun matériel spécial ne sont nécessaires pour réaliser un système Duratec.
- 5 Propres**

Les tuyaux Duratec sont emballés dans des boîtes en carton empêchant toute contamination avant usage. La couche intérieure en PE-HT lisse ne rouille pas, ne se corrode pas et ne forme pas de tartre qui se détache. Ainsi, de l'air propre au départ conserve sa propreté durant toute la vie utile du système.
- 6 Flexibilité et rigidité**

De par leur structure composite, les tuyaux Duratec se cintent à la main rapidement et facilement et conservent leur forme une fois cintrés. Cette caractéristique unique vous permet de réaliser des tronçons droits et une installation professionnelle, sans fléchissement.
- 7 Faible coût d'exploitation**

De par leurs avantages par rapport aux systèmes métalliques, les tuyaux Duratec vous permettent de conserver un système Duratec dans son état optimal, tout en économisant temps, main-d'œuvre et argent.
- 8 Une perte de pression c'est une perte d'argent**

Dans un système métallique, des fuites dues à la corrosion par piqûres et des fuites aux joints peuvent causer une perte de pression et entraîner une augmentation du coût de l'énergie. Par contre, de par sa construction de haute qualité, un système Duratec garantit une pression uniforme durant des années.
- 9 Paroi intérieure lisse**

Comme il y a moins de frottement, la chute de pression diminue et le débit augmente. On peut alors réduire le diamètre des tuyauteries.
- 10 Allongement de la durée de vie**

Le système Duratec a été conçu pour ne pas rouiller, s'entartrer ou se corroder par piqûres. Une fois bien choisis en fonction de l'application considérée et bien installés, les systèmes Duratec Airline assurent des années de service sans entretien.
- 11 Résistants à la corrosion**

La couche extérieure en PE-HT (Polyéthylène haute température) robuste des tuyaux Duratec protège ces derniers contre la corrosion et la détérioration et assure une longue durée de vie utile, même dans les milieux industriels les plus agressifs. Leur couche intérieure en PE-HT est insensible aux gaz inertes et aux huiles habituellement utilisées dans les compresseurs. Le système, combiné avec les raccords Duratec nickelés de qualité industrielle, assure un excellent service à long terme, supérieur à celui offert par les systèmes de tuyauteries métalliques.
- 12 Moins de raccords**

Les tuyaux Duratec sont livrés en rouleaux pratiques de 100 pi et 300 pi, ce qui permet d'éliminer plusieurs raccords, ainsi que le filetage ou le brasage.
- 13 Sécurité**

De par leur construction composite unique en son genre, les tuyaux Duratec se caractérisent par un mode de rupture sécuritaire et ductile, en cas de choc ou de perforation accidentels. Les tuyaux Duratec ont été mis à l'essai par tierce partie et certifiés selon les exigences rigoureuses de sécurité (s'appliquant aux systèmes d'air comprimé) OSHA, organisme pour lequel la sécurité passe avant tout.
- 14 Performance**

Les tuyaux et raccords Duratec de IPEX se caractérisent par des performances de premier plan. Conçus pour des pressions de service continu de 200 psi à 73 °F et de 160 psi à 140°F, les assemblages de tuyaux et raccords Duratec peuvent aussi résister à des pressions d'essai « d'éclatement à très court terme » supérieures à 800 psi. Cette caractéristique de sécurité intrinsèque assure de bonnes performances du système et la tranquillité d'esprit des concepteurs et gestionnaires d'installations.

SPÉCIFICATIONS ABRÉGÉES

Les tuyauteries d'air et de gaz inertes comprimés de diamètre inférieur ou égal à 1 po doivent comprendre des tuyaux composites en PE-HT-AL-PE-HT fabriqués en polyéthylène haute température et en aluminium conformes aux normes ASTM F1282 et CSA B137.9. Les tuyaux en PE-HT-AL-PE-HT doivent satisfaire aux exigences OSHA en matière de santé et sécurité.

Les raccords utilisés sur l'air et les gaz inertes comprimés de diamètre inférieur ou égal à 1 po doivent être en laiton nickelé ou en acier inoxydable 316; ils doivent satisfaire aux exigences dimensionnelles et physiques des normes ASTM F1974 et CSA B137.9.

Les tuyaux, raccords et accessoires doivent être des produits Duratec Air-Line fabriqués par IPEX.

TABLEAU DE SÉLECTION DE PRODUITS

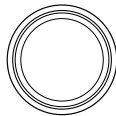
	Diamètre pouces	Code de produit	Longueur de rouleau pieds
	3/8	446024	100
	3/8	446025	300
	1/2	446026	100
	1/2	446027	300
	3/4	446030	100
	3/4	446031	300
	1	446032	100
	1	446033	300

Diamètre pouces	Code de produit
--------------------	--------------------

Duratec x Adaptateurs à filetage mâle

	3/8 po D1 x 1/4 po MPT	438081
	3/8 po D1 x 3/8 po MPT	438000
	3/8 po D1 x 1/2 po MPT	438001
	1/2 po D1 x 1/2 po MPT	438002
	3/4 po D1 x 3/4 po MPT	438003
	1 po D1 x 1 po MPT	438004

Duratec x Adaptateurs à filetage femelle

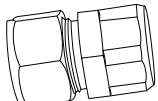
	3/8 po D1 x 1/2 po FPT	438005
	1/2 po D1 x 1/2 po FPT	438006
	3/4 po D1 x 3/4 po FPT	438007
	1 po D1 x 1 po FPT	438008

Duratec x Coudes à 90° Duratec

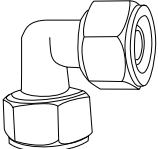
	3/8 po D1 x 3/8 po D1	438079
	1/2 po D1 x 1/2 po D1	438080
	3/4 po D1 x 3/4 po D1	438067
	1 po D1 x 1 po D1	438068

Supports muraux Multivoies

	3/4 x 1/2	437338
	Entrées - 3/4 po MPT	
	Sorties - 1/2 po FPT	

Diamètre pouces	Code de produit
--------------------	--------------------

Duratec x Adaptateurs à filetage mâle en acier inoxydable

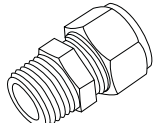
	3/8 po D1 x 3/8 po MPT SS	438029
	1/2 po D1 x 1/2 po MPT SS	438030
	3/4 po D1 x 3/4 po MPT SS	438031
	1 po D1 x 1 po MPT SS	438032

Duratec Air-Line x Adaptateurs de tuyau

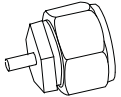
	3/8 po D1 x 1/4 po MPT	438041
	3/8 po D1 x 3/8 po MPT	438042
	1/2 po D1 x 1/2 po MPT	438043
	3/4 po D1 x 3/4 po MPT	438044
	1 po D1 x 1 po MPT	438045

Duratec x Coudes à 90° à oreille (de descente) à filetage femelle

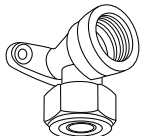
	1/2 po D1 x 1/2 po FPT	438009
---	------------------------	--------

Tés Duratec x Duratec x Duratec

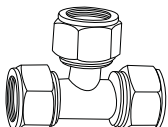
	3/8	438033
	1/2	438010
	3/4	438011
	1	438012

Tés réduits Duratec x Duratec x Duratec



	1/2 x 1/2 x 3/8	438034
	3/4 x 1/2 x 1/2	438013
	3/4 x 3/4 x 1/2	438014
	3/4 x 1/2 x 3/4	438015
	1 x 1 x 1/2	438016
	1 x 3/4 x 3/4	438017
	1 x 1 x 3/4	438018
	A x B x C	

TABLEAU DE SÉLECTION DE PRODUITS

	Diamètre pouces	Code de produit
	3/8	438020
	1/2	438021
	3/4	438022
	1	438023

Duratec x Bouchons	Diamètre pouces	Code de produit
	3/8	438036
	1/2	438026
	3/4	438027
	1	438028

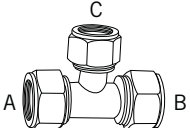
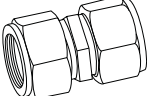
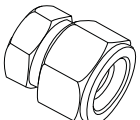
Outils à chanfreiner 5 en 1	Diamètre pouces	Code de produit
 Outils à chanfreiner 3/8 po à 1 po		438050

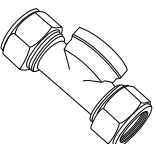
Tés Duratec x Duratec x filetage femelle	Diamètre pouces	Code de produit
	1/2 po D1 x 1/2 po D1 x 1/2 po FPT	438019
	3/4 po D1 x 3/4 po D1 x 1/2 po FPT	438078

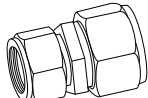
Manchons de réduction Duratec	Diamètre pouces	Code de produit
	1/2 x 3/8	438035
	3/4 x 1/2	438024
	1 x 3/4	438025

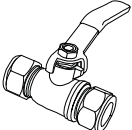
Robinets à tournant sphérique Duratec Airline	Diamètre pouces	Code de produit
	3/8	438037
	1/2	438038
	3/4	438039
	1	438040

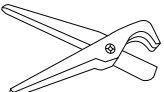
Coupe-tubes pour matière plastique	Diamètre pouces	Code de produit
 Coupe-tubes de 3/8 po à 1 po		438051

Lames de rechange en inox pour coupe-tubes pour matière plastique	Diamètre pouces	Code de produit
	-	438052

Colliers de fixation de tuyau Duratec	Diamètre pouces	Code de produit
	3/8	438063
	1/2	438064
	3/4	438065
	1	438066

Bagues fendues de rechange	Diamètre pouces	Code de produit
	Bagues fendues de 3/8 po D1	438046
	Bagues fendues de 1/2 po D1	438047
	Bagues fendues de 3/4 po D1	438048
	Bagues fendues de 1 po D1	438049

Joint toriques de rechange Duratec Airline	Diamètre pouces	Code de produit
	3/8	438053
	1/2	438054
	3/4	438055
	1	438056

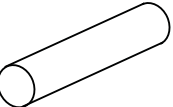
Gaines de protection thermorétractables	Diamètre pouces	Code de produit
 Gaines thermorétractables de 4 po pour raccords de 3/4 po, 1 po		438061

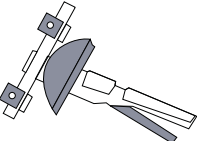
Trousse d'outils de cintrage de tuyaux, jusqu'à 1 po	Diamètre pouces	Code de produit
 Trousse d'outils de cintrage 1/2 po, 3/4 po, 1 po		438057

Ressorts de cintrage de tuyaux composites	Diamètre pouces	Code de produit
	1/2	438058
	3/4	438059
	1	438060

Air comprimé



Votre système d'air comprimé pour le 21ème siècle

Lorsque le système d'air comprimé de votre usine fuit, vous ne perdez pas seulement de l'air. Vous perdez en effet aussi de l'argent, sous forme de gaspillage d'énergie, d'usure de compresseurs et d'augmentation des coûts d'exploitation et d'entretien.

Duratec^{MD} Airline, un système de tuyauterie unique en son genre, qui permet d'économiser temps et argent, a été conçu pour réduire les fuites et donc les coûts.

Système de tuyauterie robuste, conforme aux exigences des codes ASME et de l'OSHA, Duratec Airline s'installe et s'entretient en moins de temps, avec moins de main-d'œuvre et d'argent qu'un système traditionnel. Les tuyaux étant livrés en longs rouleaux légers, il y a moins de points de raccordement et donc

moins de risques de fuites dans votre système.

Les raccords Duratec s'installent rapidement et facilement et sont munis de joints toriques doubles, pour une intégrité maximale des joints.



Duratec n'exige aucun outil spécial ni de formation en installation et élimine le brasage et le filetage. De plus, comme Duratec s'installe et se modifie rapidement et facilement et qu'il s'adapte aisément aux systèmes métalliques existants, il vous permet de réduire les durées d'arrêt de votre usine. Alors, éliminez les problèmes de vos systèmes d'air comprimé avant qu'ils ne fassent la une des journaux - Installez Duratec.

IPEX offre l'une des gammes les plus complètes de robinets et d'actionneurs hautes performances et haute qualité en thermoplastiques que l'on puisse trouver à ce jour. Grâce à notre expérience de plus de 50 ans en conception et fabrication, nous sommes en mesure d'offrir des robinets légers, à longue durée de vie et sans entretien qui vous feront économiser temps et argent. Nos installations de fabrication et d'essai haute technologie assurent une fiabilité inégalée pour tous les robinets sans exception.

Robinets thermoplastiques



Robinets à tournant sphérique

96

Robinets à papillon

106

Robinets à membrane

110



Clapets de non-retour et purgeurs

130



Robinets à usage spécialisé

137

Commande quart de tour automatique

138

ROBINETS THERMOPLASTIQUES

Robinets thermoplastiques manuels et motorisés

IPEX offre l'une des gammes les plus complètes de robinets et d'actionneurs hautes performances et haute qualité en thermoplastiques que l'on puisse trouver à ce jour. Grâce à notre expérience de plus de 50 ans en conception et fabrication, nous sommes en mesure d'offrir des robinets légers, à longue durée de vie et sans entretien qui vous feront économiser temps et argent.

Les options de matériaux comme le PVC, le PVCC, le PP, le PVDF et l'ABS font de nos robinets anticorrosion un excellent choix pour une vaste gamme d'applications. Des actionneurs pneumatiques et électriques pour commande quart de tour, des robinets à membrane à actionneur pneumatique, ainsi que de nombreux accessoires et options permettent d'obtenir une commande entièrement automatique. Que l'on ait besoin d'un robinet pour l'isolation, la répartition de débit, la régulation ou le réglage de débit par étranglement, IPEX a la solution qui convient.

APPLICATIONS

- Manutention de produits acides dans les raffineries, les usines de transformation des métaux, etc.
- Installations de manutention d'alun et de chlorure ferrique
- Aquariums et systèmes permettant d'entretenir la vie animale/aquatique
- Conduites de transport d'agents de blanchiment, de colorants et d'acides
- Installations de saumure et d'eau de mer
- Tuyauteries d'installations d'injection de chlore, de bioxyde de chlore, de soude et de chlore
- Industrie pharmaceutique
- Conduites de distribution dans les usines de produits chimiques
- Alimentation d'usines en eau et distribution d'eau
- Piscines
- Systèmes de récupération d'eau de lavage
- Traitement des eaux et des eaux usées



	Robinetts à tournant sphérique	Robinetts à papillon	Robinetts à membrane	Clapets de non-retour et purgeurs	Robinetts à usage spécialisé
Fonctionnement tout ou rien	✓	✓			
Haute capacité	✓	✓			
Réglage de débit	✓	✓	✓		✓
Cycles courts et fréquents	✓				✓
Liquides chargés/sales		✓	✓		
Filtration					✓
Prévention des refoulements				✓	
Purge d'air et de gaz				✓	
Commande électromécanique					✓
Commande par actionneur	✓	✓	✓		

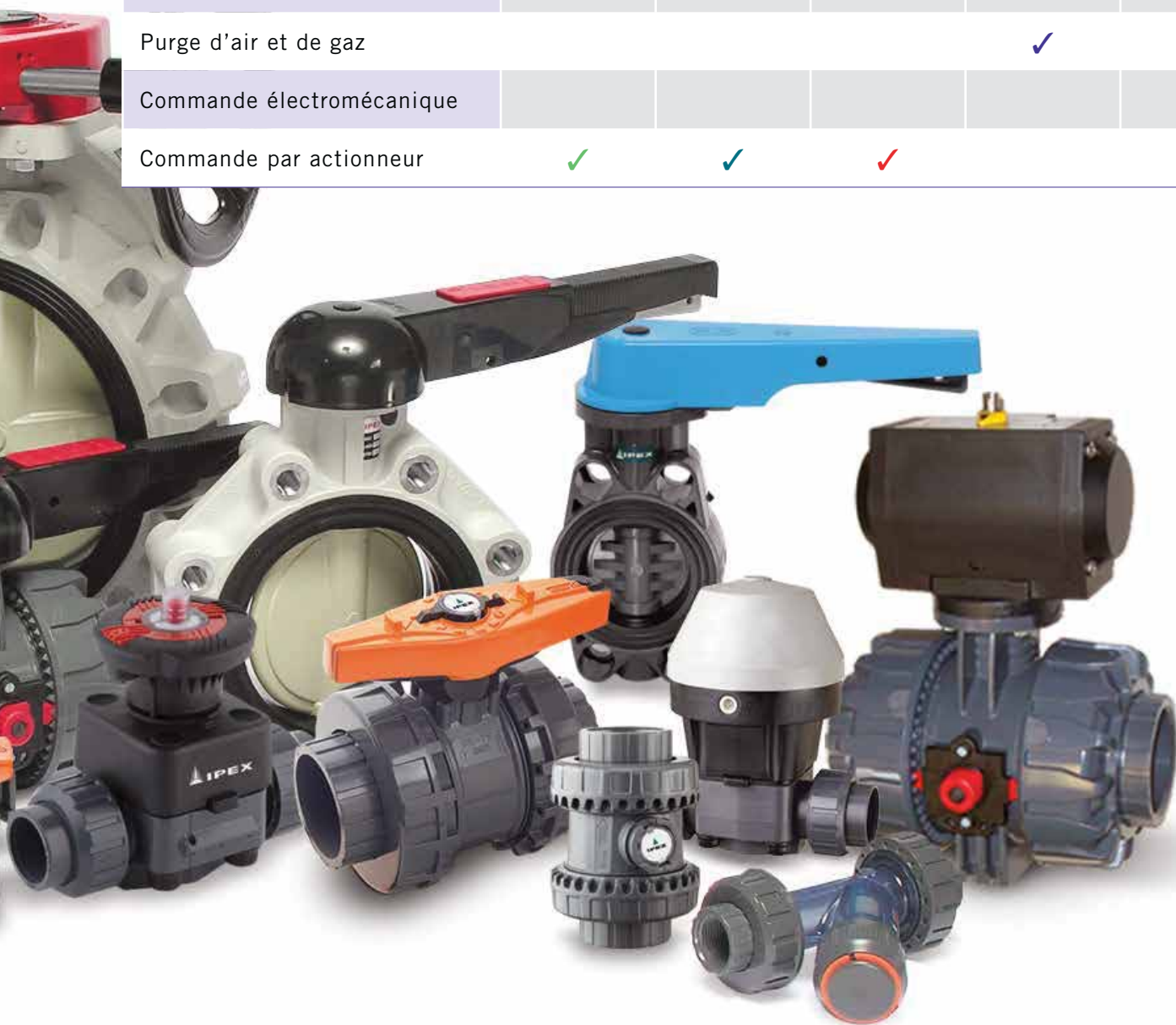

ROBINETS À TOURNANT SPHÉRIQUE SÉRIE VKD - DEUX UNIONS

Ces robinets industriels de la prochaine génération sont munis du système breveté Dual Block^{MD} qui permet de verrouiller les écrous unions dans une position prédéfinie, assurant ainsi l'intégrité des joints d'étanchéité dans des conditions de service difficiles. Un porte-siège breveté à butée, un dispositif de supportage de tige et de sphère de haute qualité, une bride et un support de fixation incorporés, ainsi qu'un levier à verrouillage multifonctions (standard sur les diamètres 2 1/2 po à 4 po) placent ces robinets dans une classe à part. Le modèle VKD est offert en PVC, PVCC, PP et ABS avec sièges en PTFE et joints d'étanchéité soit en EPDM, soit en FPM.

Pression : jusqu'à 232 psi à 73 °F, selon le matériau

Diamètres : 3/8 po – 4 po



Diamètre pouces	Matériau de corps	Matériau de membrane	Emb./À visser		Emboîture	
			Code de produit	N° universel	Code de produit	N° universel

VKD avec sièges PTFE

Diamètre pouces	Matériau de corps	Matériau de membrane	Emb./À visser		Emboîture	
			Code de produit	N° universel	Code de produit	N° universel
3/8	PVC	EPDM	253067	VKDBV102	-	-
		FPM	253068	VKDBV202	-	-
	PVCC	EPDM	253069	VKDBC102	-	-
		FPM	253070	VKDBC203	-	-
1/2	PVC	EPDM	053461	VKDBV103	-	-
		FPM	053467	VKDBV203	-	-
	PVCC	EPDM	053473	VKDBC103	-	-
		FPM	253008	VKDBC203	-	-
3/4	PVC	EPDM	053462	VKDBV104	-	-
		FPM	053468	VKDBV204	-	-
	PVCC	EPDM	053474	VKDBC104	-	-
		FPM	253009	VKDBC204	-	-
1	PVC	EPDM	053463	VKDBV105	-	-
		FPM	053469	VKDBV205	-	-
	PVCC	EPDM	053475	VKDBC105	-	-
		FPM	253010	VKDBC205	-	-
1 1/4	PVC	EPDM	053464	VKDBV106	-	-
		FPM	053470	VKDBV206	-	-
	PVCC	EPDM	053476	VKDBC106	-	-
		FPM	253011	VKDBC206	-	-
1 1/2	PVC	EPDM	053465	VKDBV107	-	-
		FPM	053471	VKDBV207	-	-
	PVCC	EPDM	053477	VKDBC107	-	-
		FPM	253012	VKDBC207	-	-
2	PVC	EPDM	053466	VKDBV108	-	-
		FPM	053472	VKDBV208	-	-
	PVCC	EPDM	053478	VKDBC108	-	-
		FPM	253013	VKDBC208	-	-
2 1/2	PVC	EPDM	-	-	053539	VKDAV109
		FPM	-	-	053542	VKDAV209
	PVCC	EPDM	-	-	053545	VKDAC109
		FPM	-	-	053548	VKDAC209
3	PVC	EPDM	-	-	053540	VKDAV110
		FPM	-	-	053543	VKDAV210
	PVCC	EPDM	-	-	053546	VKDAC110
		FPM	-	-	053549	VKDAC210
4	PVC	EPDM	-	-	053541	VKDAV111
		FPM	-	-	053544	VKDAV211
	PVCC	EPDM	-	-	053547	VKDAC111-
		FPM	-	-	053550	VKDAC211

Diamètre pouces	Matériau de membrane	À visser	
		Code de produit	N° universel

PP avec sièges PTFE

Diamètre pouces	Matériau de membrane	À visser	
		Code de produit	N° universel
1/2	EPDM	053525	VKDFM103
	FPM	253002	VKDFM203
3/4	EPDM	053526	VKDFM104
	FPM	253003	VKDFM204
1	EPDM	053527	VKDFM105
	FPM	253004	VKDFM205
1 1/4	EPDM	053528	VKDFM106
	FPM	253005	VKDFM206
1 1/2	EPDM	053529	VKDFM107
	FPM	253006	VKDFM207
2	EPDM	053530	VKDFM108
	FPM	253007	VKDFM208

Diamètre (mm)	Matériau de membrane	Emboîture métrique	
		Code de produit	Universal #

PP avec sièges PTFE

Diamètre (mm)	Matériau de membrane	Emboîture métrique	
		Code de produit	Universal #
20 mm	EPDM	053513	VKDIM103
	FPM	053519	VKDIM203
25 mm	EPDM	053514	VKDIM104
	FPM	053520	VKDIM204
32 mm	EPDM	053515	VKDIM105
	FPM	053521	VKDIM205
40 mm	EPDM	053516	VKDIM106
	FPM	053522	VKDIM206
50 mm	EPDM	053517	VKDIM107
	FPM	053523	VKDIM207
63 mm	EPDM	053518	VKDIM108
	FPM	053524	VKDIM208

ROBINETS À TOURNANT SPHÉRIQUE SÉRIE VXE - DEUX UNIONS

Ces robinets ultra-compactes à deux unions sont conçus avec passage intégral et double isolement bidirectionnel. De par sa conception à deux raccords unions, le robinet se retire facilement du système de tuyauterie, pour un entretien complet. Un porte-siège vissé à butée améliore l'intégrité de l'étanchéité dans des conditions de service difficiles, tandis que la poignée amovible sert aussi d'outil de réglage des sièges de sphère.

Les robinets à tournant sphérique EasyFit série VXE représentent la toute dernière innovation en matière de technologie de fabrication de robinets à tournant sphérique en thermoplastique. La série VXE est conçue pour des applications industrielles, générales et OEM. Ces robinets, ultra compacts et conçus pour un double isolement, sont à passage intégral et à étanchéité bidirectionnelle. De par sa conception à deux raccords unions, un robinet se retire facilement du système de tuyauterie, pour un entretien complet. Un porte-siège vissé à butée améliore l'intégrité de l'étanchéité dans des conditions de service difficiles, tandis que la poignée EASYFIT multifonctions sert aussi d'outil de réglage des sièges de sphère et à serrer les écrous unions avec précision.

Pression : jusqu'à 232 psi à 73 °F, selon le diamètre

Diamètres : 1/2 po - 4 po



Diamètre pouces	Matériau de corps	Matériau de membrane	Emb./À visser		Emboîture		À visser	
			Code de produit	N° universel	Code de produit	N° universel	Code de produit	N° universel

VXE avec sièges PTFE

1/2	PVC	EPDM	353001	VXEBV103	-	-	-	-
		FPM	353002	VXEBV203	-	-	-	-
	PVCC	EPDM	353041	VXEBC103	-	-	-	-
		FPM	353042	VXEBC203	-	-	-	-
3/4	PVC	EPDM	353003	VXEBV104	-	-	-	-
		FPM	353004	VXEBV204	-	-	-	-
	PVCC	EPDM	353043	VXEBC104	-	-	-	-
		FPM	353044	VXEBC204	-	-	-	-
1	PVC	EPDM	353005	VXEBV105	-	-	-	-
		FPM	353006	VXEBV205	-	-	-	-
	PVCC	EPDM	353045	VXEBC105	-	-	-	-
		FPM	353046	VXEBC205	-	-	-	-
1 1/4	PVC	EPDM	353007	VXEBV106	-	-	-	-
		FPM	353008	VXEBV206	-	-	-	-
	PVCC	EPDM	353047	VXEBC106	-	-	-	-
		FPM	353048	VXEBC206	-	-	-	-
1 1/2	PVC	EPDM	353009	VXEBV107	-	-	-	-
		FPM	353010	VXEBV207	-	-	-	-
	PVCC	EPDM	353049	VXEBC107	-	-	-	-
		FPM	353050	VXEBC207	-	-	-	-
2	PVC	EPDM	353011	VXEBV108	-	-	-	-
		FPM	353012	VXEBV208	-	-	-	-
	PVCC	EPDM	353051	VXEBC108	-	-	-	-
		FPM	353052	VXEBC208	-	-	-	-
2 1/2	PVC	EPDM	-	-	353623	VXEAV109	-	-
		FPM	-	-	353624	VXEAV209	-	-
	PVCC	EPDM	-	-	353647	VXEAC109	-	-
		FPM	-	-	353648	VXEAC209	-	-
3	PVC	EPDM	-	-	353013	VXEAV110	353017	VXEFV110
		FPM	-	-	353014	VXEAV210	353018	VXEFV210
	PVCC	EPDM	-	-	353053	VXEAC110	353057	VXEFC110
		FPM	-	-	353054	VXEAC210	353058	VXEFC210
4	PVC	EPDM	-	-	353015	VXEAV111	353019	VXEFV111
		FPM	-	-	353016	VXEAV211	353020	VXEFV211
	PVCC	EPDM	-	-	353055	VXEAC111	353059	VXEFC111
		FPM	-	-	353056	VXEAC211	353060	VXEFC211

ROBINETS À TOURNANT SPHÉRIQUE COMPACTS SÉRIE MP

Offerts en PVC gris schedule 80 et en PVC blanc schedule 40, avec raccords à emboîtement ou à visser. Grâce à leurs joints en EPDM et en PTFE, ces robinets conviennent parfaitement à toutes sortes d'applications de plomberie et industrielles, dans lesquelles on recherche des robinets compacts tout ou rien à prix raisonnable.

Pression : 150 psi à 73 °F

Diamètres : 1/2 po – 2 po



Diamètre pouces	Matériau	Emboîture		À visser	
		Code de produit	N° universel	Code de produit	N° universel

MP EPDM avec PTFE

1/2	PVC Sch 40 Blanc	052277	MPAW103	052283	MPFW103
	PVC Sch 80 Gris	052000	MPAV103	052026	
3/4	PVC Sch 40 Blanc	052278	MPAW104	052284	MPFW104
	PVC Sch 80 Gris	052006	MPAV104	052029	
1	PVC Sch 40 Blanc	052279	MPAW105	052285	MPFW105
	PVC Sch 80 Gris	052007	MPAV105	052107	
1 1/4	PVC Sch 40 Blanc	052280	MPAW106	052286	MPFW106
	PVC Sch 80 Gris	052009	MPAV106	052108	
1 1/2	PVC Sch 40 Blanc	052281	MPAW107	052287	MPFW107
	PVC Sch 80 Gris	052019	MPAV107	052109	
2	PVC Sch 40 Blanc	052282	MPAW108	052288	MPFW108
	PVC Sch 80 Gris	052024	MPAV108	052144	

ROBINETS À TOURNANT SPHÉRIQUE 3 VOIES SÉRIE TKD - DEUX UNIONS

Le modèle offre une foule de caractéristiques évoluées qui le rangent dans une classe de robinets multivoies à part. Le porte-siège breveté à butée permet un microréglage des sièges sans démontage de la conduite; il minimise l'usure et empêche le grippage en jouant le rôle de tampon sur le joint d'étanchéité. Une bride et un support de fixation incorporés permettent le montage direct d'un actionneur et facilitent le supportage, tandis qu'un levier à verrouillage empêche toute erreur de position. Le modèle TKD est offert en PVC et PP avec sièges en PTFE et joints d'étanchéité soit en EPDM, soit en FPM. Autres matériaux offerts sur demande.

Pression : 232 psi à 73 °F

Diamètres : 1/2 po – 2 po



Diamètre pouces	Matériau de corps	Matériau de membrane	Emboîture orifices en L		Emboîture orifices en T	
			Code de produit	N° universel	Code de produit	N° universel

TKD avec sièges PTFE

1/2	PVC	EPDM	253844	TKDLBV103	253850	TKDTBV103
		FPM	253856	TKDLBV203	253862	TKDTBV203
	PVCC	EPDM	253893	TKDLBC103	253899	TKDTBC103
		FPM	253905	TKDLBC203	253907	TKDTBC203
3/4	PVC	EPDM	253845	TKDLBV104	253851	TKDTBV104
		FPM	253857	TKDLBV204	253863	TKDTBV204
	PVCC	EPDM	253894	TKDLBC104	253900	TKDTBC104
		FPM	253922	TKDLBC204	253908	TKDTBC204
1	PVC	EPDM	253846	TKDLBV105	253852	TKDTBV105
		FPM	253858	TKDLBV205	253864	TKDTBV205
	PVCC	EPDM	253895	TKDLBC105	253901	TKDTBC105
		FPM	253906	TKDLBC205	253909	TKDTBC205
1 1/4	PVC	EPDM	253847	TKDLBV106	253853	TKDTBV106
		FPM	253859	TKDLBV206	253865	TKDTBV206
	PVCC	EPDM	253896	TKDLBC106	253902	TKDTBC106
		FPM	253923	TKDLBC206	253910	TKDTBC206
1 1/2	PVC	EPDM	253848	TKDLBV107	253854	TKDTBV107
		FPM	253860	TKDLBV207	253866	TKDTBV207
	PVCC	EPDM	253897	TKDLBC107	253903	TKDTBC107
		FPM	253924	TKDLBC207	253911	TKDTBC207
2	PVC	EPDM	253849	TKDLBV108	253855	TKDTBV108
		FPM	253861	TKDLBV208	253867	TKDTBV208
	PVCC	EPDM	253898	TKDLBC108	253904	TKDTBC108
		FPM	253925	TKDLBC208	253912	TKDTBC208

Les robinets à tournant sphérique, couramment utilisés en service tout ou rien, vont du simple appareil moulé en place à l'appareil de conception haut de gamme comportant plusieurs caractéristiques et avantages spéciaux. Les robinets à tournant sphérique multivoies servent au mélange, à la répartition et à la dérivation des fluides. Un large éventail de choix de matériaux assure une compatibilité chimique totale avec les produits hautement corrosifs que l'on trouve dans certains procédés. Plusieurs robinets à tournant sphérique sont à passage intégral, à double isolement, possèdent des extrémités de raccordement à raccords unions et, de par leur conception compacte et ergonomique, ils facilitent l'installation et l'entretien.

VANNES DE RÉGULATION À TOURNANT SPHÉRIQUE SÉRIE VKR - DEUX UNIONS

Conçue pour satisfaire aux exigences des applications industrielles les plus difficiles, la nouvelle vanne de régulation à tournant sphérique série VKR d'IPEX combine la fiabilité et les caractéristiques de sécurité du robinet à tournant sphérique VKD d'IPEX à une sphère profilée d'une nouvelle conception. La conception brevetée de la sphère assure une régulation de débit linéaire sur toute la plage de fonctionnement, même lorsque la vanne n'est ouverte que de quelques degrés. Tout comme un robinet d'arrêt à tournant sphérique traditionnel, la vanne VKR a une course en service de 90°, ce qui permet d'utiliser un actionneur quart de tour standard, assurant un alignement parfait et réduisant le couple de manœuvre nécessaire. Le mécanisme breveté Dual Block^{MD} verrouille les écrous unions en place, ce qui empêche tout dévissage lorsque les conditions de service deviennent difficiles.



Pression : 232 psi à 73 °F

Diamètres : 1/2 po – 2 po

Diamètre pouces	Matériau de membrane	Emboîture	
		Code de produit	N° universel
VKR PVC avec sièges PTFE			
1/2	EPDM	353684	VKRBV103
	FPM	353675	VKRBV203
3/4	EPDM	353683	VKRBV104
	FPM	353676	VKRBV204
1	EPDM	353682	VKRBV105
	FPM	353678	VKRBV205
1 1/4	EPDM	353681	VKRBV106
	FPM	353685	VKRBV206
1 1/2	EPDM	353680	VKRBV107
	FPM	353686	VKRBV207
2	EPDM	353679	VKRBV108
	FPM	353677	VKRBV208

EXEMPLES D'APPLICATIONS

- ✓ Régulation précise de débit
- ✓ Manutention de produits acides dans les raffineries, les usines de transformation des métaux, etc.
- ✓ Installations de manutention d'alun et de chlorure ferrique
- ✓ Conduites de transport d'agents de blanchiment, de colorants et d'acides
- ✓ Tuyauteries d'installations d'injection de chlore, de bioxyde de chlore, de soude et de chlore
- ✓ Industrie pharmaceutique
- ✓ Conduites de distribution dans les usines de produits chimiques
- ✓ Traitement des eaux et des eaux usées

ROBINETS À TOURNANT SPHÉRIQUE AVEC ORIFICE D'ÉVACUATION SÉRIE VKD - DEUX UNIONS

Les installations dans lesquelles circulent des liquides volatiles comme le peroxyde d'hydrogène (H₂O₂) et l'hypochlorite de sodium (NaClO) peuvent nécessiter l'usage de robinets à tournant sphérique avec orifice d'évacuation. Ces types de liquides libèrent des gaz continuellement, ce qui entraîne une dangereuse accumulation de pression dans le corps d'un robinet à tournant sphérique sans orifice d'évacuation (lorsqu'on le ferme).

Pour éviter une telle situation, IPEX fournit des robinets à tournant sphérique à deux unions et à orifice d'évacuation VKD et VXE. On perce un orifice d'évent de 1/8 po de diamètre du côté amont de la sphère, ce qui permet au gaz de s'échapper au fur et à mesure qu'il se forme. Afin de faciliter l'installation, le corps de ces robinets modifiés porte une indication du sens de l'écoulement.

Pression : jusqu'à 232 psi à 73 °F

Diamètres : 3/8 po – 6 po Note : *Le robinet de 6 po est un robinet de 4 po dont les extrémités ont été augmentées à 6 po (venturi).



Diamètre pouces	Matériau	Emb./À visser		Emboîture	
		Code de produit	N° universel	Code de produit	N° universel

VKD À ORIFICE D'ÉVACUATION, FPM avec sièges PTFE

3/8	PVC	353028	VKDBV202-V	-	-
	PVCC	353000	VKDBC202-V	-	-
1/2	PVC	353083	VKDBV203-V	-	-
	PVCC	353021	VKDBC203-V	-	-
3/4	PVC	353084	VKDBV204-V	-	-
	PVCC	353022	VKDBC204-V	-	-
1	PVC	353085	VKDBV205-V	-	-
	PVCC	353023	VKDBC205-V	-	-
1 1/4	PVC	053503	VKDBV206-V	-	-
	PVCC	353024	VKDBC206-V	-	-
1 1/2	PVC	053504	VKDBV207-V	-	-
	PVCC	353025	VKDBC207-V	-	-
2	PVC	053505	VKDBV208-V	-	-
	PVCC	353026	VKDBC208-V	-	-
2 1/2	PVC	-	-	053506	VKDAV209-V
	PVCC	-	-	353027	VKDAC209-V
3	PVC	-	-	353086	VKDAV210-V
	PVCC	-	-	353029	VKDAC210-V
4	PVC	-	-	053562	VKDAV211-V
	PVCC	-	-	353030	VKDAC211-V

ROBINETS À TOURNANT SPHÉRIQUE AVEC ORIFICE D'ÉVACUATION SÉRIE VXE

Pression : jusqu'à 232 psi à 73°F

Diamètres : 3/8 po – 6 po Note : *le robinet de 6 po est un robinet de 4 po dont les extrémités ont été augmentées à 6 po (venturi).



Diamètre pouces	Matériau	Emb./À visser		Emboîture		À visser	
		Code de produit	N° universel	Code de produit	N° universel	Code de produit	N° universel

EASYFIT VXE À ORIFICE D'ÉVACUATION, FPM avec sièges PTFE

1/2	PVC	353031	VXEBV203-V	-	-	-	-
	PVCC	353067	VXEBC203-V	-	-	-	-
3/4	PVC	353032	VXEBV204-V	-	-	-	-
	PVCC	353068	VXEBC204-V	-	-	-	-
1	PVC	353033	VXEBV205-V	-	-	-	-
	PVCC	353069	VXEBC205-V	-	-	-	-
1 1/4	PVC	353034	VXEBV206-V	-	-	-	-
	PVCC	353070	VXEBC206-V	-	-	-	-
1 1/2	PVC	353035	VXEBV207-V	-	-	-	-
	PVCC	353071	VXEBC207-V	-	-	-	-
2	PVC	353036	VXEBV208-V	-	-	-	-
	PVCC	353072	VXEBC208-V	-	-	-	-
2 1/2	PVC	-	-	353037	VXEAV209-V	-	-
	PVCC	-	-	353073	VXEAC209-V	-	-
3	PVC	-	-	353038	VXEAV210-V	353040	VXEFC210-V
	PVCC	-	-	353074	VXEAC210-V	353076	VXEFC210-V
4	PVC	-	-	353039	VXEAV211-V	353061	VXEFC211-V
	PVCC	-	-	353075	VXEAC211-V	353077	VXEFC211-V

ACCESSOIRES DE ROBINETS À TOURNANT SPHÉRIQUE VKD ET TKD



Diamètres
pouces

Code de
produit

Poignées de verrouillage - VKD et TKD

3/8 et 1/2	253014
3/4 et 1	253015
1 1/4 et 1 1/2	253016
2	253017

Note : le dispositif de verrouillage se monte sur la poignée standard



Diamètres
pouces

Diamètres
A B (min)

Code de
produit

Rallonges de poignées - VKD et TKD

3/8 et 1/2	25 mm	2 po	154062
3/4	25 mm	2 po	154063
1	25 mm	2 po	154064
1 1/4	32 mm	2 po	154065
1 1/2	32 mm	2 po	154066
2	32 mm	2 po	154067

Note : un ensemble comprend des composants en PVC en haut et en bas, ainsi qu'un tuyau de rallonge d'une longueur de 6 po, que l'on doit coller ensemble au solvant pour obtenir la longueur de rallonge voulue. La longueur minimale à laquelle on peut couper le tuyau de rallonge figure dans le tableau adjacent. Pour des rallonges de longueur supérieure, contacter le service à la clientèle IPEX



Diamètres
pouces

Code de
produit

Trousse à montage mural/sur panneau – VKD seulement

3/8 à 1	154322
1 1/4 à 2	154323

Note : une trousse comprend la plaque de fixation, 2 pièces rapportées en laiton et 2 vis



Diamètres
pouces

Trousse en PVC
Code de produit

Trousse en PVCC
Code de produit

Trousse de brides ANSI 150 - VKD et TKD

3/8 et 1/2	154324	154330
3/4	154325	154331
1	154326	154332
1 1/4	154327	154333
1 1/2	154328	154334
2	154329	154335

La trousse en PVC comprend : 1 bride et écrou en PVC, 1 anneau de blocage en PVDF et 1 écrou union.

La trousse en PVCC comprend : 1 bride et écrou en PVCC, 1 anneau de blocage en PVDF et 1 écrou union.

Ce N'EST PAS un article EN STOCK. Dans le cas des articles OEM, veuillez contacter le service à la clientèle pour les prix et les options de stockage.

ACCESSOIRES DE ROBINETS À TOURNANT SPHÉRIQUE VKD, TKD ET VKR

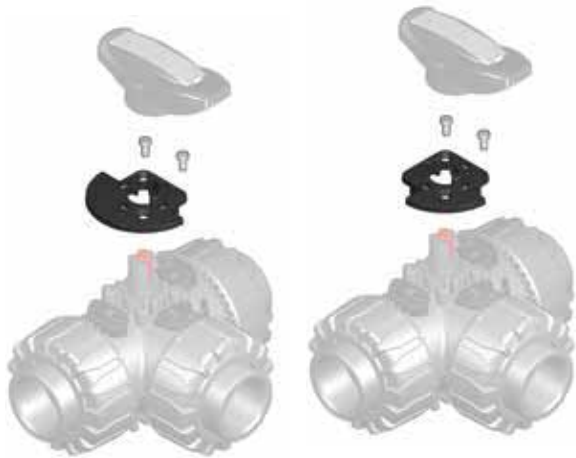

Diamètre pouces	Numéro universel	Code de produit
-----------------	------------------	-----------------

Limiteur de course en rotation à 90° - TKD

3/4 - 1/2	LTKD090020	253820
3/4 - 1	LTKD090032	253821
1 1/4 - 1 1/2	LTKD090050	253822
2	LTKD090063	253823

Note : le dispositif de verrouillage se monte sur la poignée standard

Limiteur de course en rotation à 180° - TKD

3/4 - 1/2	LTKD180020	253824
3/4 - 1	LTKD180032	253825
1 1/4 - 1 1/2	LTKD180050	253826
2	LTKD180063	253827

Note : le dispositif de verrouillage se monte sur la poignée standard

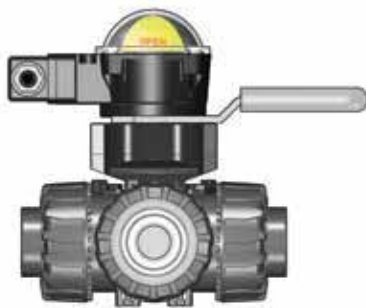

Fin de course électromécanique - Robinets manuels VKD et TKD

*	1/2 - 1	MSKD1M	253940
*	1 1/4 - 2	MSKD2M	253941

Note : nécessaire de fixation VKD requis

Note : pour rotation à 90° TKD seulement

* Ce N'EST PAS un article EN STOCK. Dans le cas des articles OEM, veuillez contacter le service à la clientèle IPEX pour les options de stockage.

Robinets à tournant sphérique VKD, TKD et VKR à carré de manœuvre de 2 po

1/2	-	253075
3/4	-	253076
1	-	253077
1 1/4	-	253078
1 1/2	-	253079
2	-	253080
2 1/2	-	253150
3	-	253151
4	-	253152

Note : carrés de manœuvre de 1/2 po à 2 po utilisés sur les robinets à tournant sphérique VLD et TKD

carrés de manœuvre de 2 1/2 po à 4 po utilisés sur les robinets à tournant sphérique VKD



Diamètre de raccord (mm)	N° de pièce	Diamètre de robinet (po)
--------------------------	-------------	--------------------------

Raccord d'extrémité métrique PVC (emb.)

20	253975	1/2
25	253976	3/4
32	253977	1
40	253978	1 1/4
50	253979	1 1/2
63	253980	2

Diamètre de raccord (mm)	N° de pièce	Diamètre de robinet (po)
--------------------------	-------------	--------------------------

Raccord d'extrémité métrique PVCC (emb.)

20	253981	1/2
25	253982	3/4
32	253983	1
40	253984	1 1/4
50	253985	1 1/2
63	253986	2



Compatible avec VKD, TKD, VXE, VEE, VKR, SXE, RV

ACCESSOIRES POUR ROBINETS EASYFIT

Nécessaire EasyTorque

Le nécessaire EasyTorque est le nouvel outil innovateur conçu par IPEX pour un serrage optimal des composants à visser sur ses robinets EASYFIT.

Le nécessaire a été mis au point pour un réglage précis du couple de serrage du porte-siège de sphère VXE et VEE, du porte-siège principal à blocage sécuritaire SXE et des écrous unions EASYFIT en appliquant la valeur du couple préconisée par le fabricant.

Il est recommandé d'utiliser le nécessaire EasyTorque pour minimiser les contraintes mécaniques imposées sur les filets des composants thermoplastiques par un serrage excessif. Cet outil empêche les fuites, optimise le fonctionnement du robinet à tournant sphérique et minimise l'usure des joints d'étanchéité élastomériques. En utilisant la clé dynamométrique EASYFIT au lieu d'une clé ou d'une pince multiprise à crémaillère, on réduit le risque d'endommagement accidentel des écrous unions.

L'identification sur mesure EASYFIT

Il est souvent nécessaire de personnaliser un robinet en l'identifiant ou en l'étiquetant en fonction de critères spécifiques ou d'un service particulier. L'identification sur mesure EasyFit, une gamme complète de produits créés pour personnaliser les robinets, comprend tous les outils nécessaires : le module LCE, le nécessaire LSE et le logiciel EasyFit. Offert sur les modèles VXE, VEE et SXE.



Poignée multifonction EasyFit

Diamètre pouces	Numéro universel	Code de produit
1/2	HSVXE020	253875
3/4	HSVXE025	253876
1	HSVXE032	253877
1 1/4	HSVXE040	253878
1 1/2	HSVXE050	253879
2	HSVXE063	253880
2 1/2	HSVXE075	254073
3	HSVXE090	254074
4	HSVXE110	254075

Sert au contrôle de l'écrou union en rotation et au réglage du porte-siège de sphère du VEE, du VXE et du SXE.

Le nécessaire comprend le corps de poignée, un bouchon transparent et un support d'étiquette.



Nécessaire EasyTorque

Diamètre pouces	Numéro universel	Code de produit
1/2 - 2	EASYTORQUE	253926

Le nécessaire EasyTorque comprend : une clé dynamométrique, 6 pièces rapportées à écrou union, 6 porte-siège rapportés.



L'identification sur mesure EASYFIT

Diamètre pouces	Numéro universel	Code de produit
1/2	LCE020	253927
3/4	LCE025	253928
1	LCE032	253930
1 1/4	LCE040	253931
1 1/2	LCE050	253932
2	LCE063	253933

Module LCE (bouchon en PVC transparent avec support d'étiquette)

Étiquettes LSE - Étiquettes découpées, adhésives

1/2	LSE020	253929
3/4	LSE025	253934
1	LSE032	253935
1 1/4	LSE040	253936
1 1/2	LSE050	253937
2	LSE063	253938

Rallonges de poignées - VXE et VEE

Diamètre pouces	Numéro universel	Code de produit
1/2	453005	PSE012
3/4	453006	PSE034
1	453007	PSE100
1 1/4	453008	PSE114
1 1/4	453009	PSE112
2	453010	PSE200
2 1/2	154457	PSE300
3	154457	PSE300
4	453001	PSE400

Tuyau non compris

ROBINETS À PAPILLON SÉRIE FK

La gamme FK offre une robustesse supérieure ainsi qu'une excellente résistance aux produits chimiques nécessaires dans les environnements corrosifs souvent à proximité des connexions bridées. La forme trapézoïde spéciale de la doublure et le corps crénelé garantissent une étanchéité accrue tout en maintenant un couple de décollement au minimum absolu. Des joints doubles autolubrifiants (offerts en EPDM ou FPM), à capacité de montage direct des actionneurs et un choix de levier ou de dispositif à engrenages monté ne sont que quelques-unes des caractéristiques de ce robinet technologiquement avancé. Le corps est fabriqué en PP rempli de verre standard alors que les disques sont offerts en PP, PVC, CPVC, PVDF et ABS.

Pression : jusqu'à 150 psi à 73 °F selon la taille

Tailles : 1 1/2 à 16 po



LEVIER EASYFIT



AVEC DISPOSITIF À ENGRENAGES

Diamètre pouces	Matériau de membrane	Corps méplat		Corps méplat, commande par engrenage	
		Code de produit	N° universel	Code de produit	N° universel

FK Disque en PP

1 1/2	EPDM	053198	FKOM107	-	-
	FPM	053200	FKOM207	-	-
2	EPDM	053199	FKOM108	-	-
	FPM	053201	FKOM208	-	-
2 1/2	EPDM	052145	FKOM109	253145	FKOM109G
	FPM	052147	FKOM209	253147	FKOM209G
3	EPDM	053105	FKOM110	253105	FKOM110G
	FPM	053153	FKOM210	253153	FKOM210G
4	EPDM	053106	FKOM111	253106	FKOM111G
	FPM	053154	FKOM211	253154	FKOM211G
5	EPDM	052146	FKOM112	253146	FKOM112G
	FPM	052148	FKOM212	253148	FKOM212G
6	EPDM	053107	FKOM113	253107	FKOM113G
	FPM	053155	FKOM213	253155	FKOM213G
8	EPDM	053108	FKOM114	253108	FKOM114G
	FPM	053156	FKOM214	253156	FKOM214G
10	EPDM	-	-	153014	FKOM115
	FPM	-	-	153016	FKOM215
12	EPDM	-	-	153015	FKOM116
	FPM	-	-	153017	FKOM216
14	EPDM	-	-	253198	FKOM117GM
	FPM	-	-	353222	FKOM217GM
16	EPDM	-	-	253199	FKOM118GM
	FPM	-	-	353223	FKOM218GM

Diamètre pouces	Matériau de membrane	Corps méplat	
		Code de produit	N° universel

FK PVC DISC

14	EPDM	253194	FKOM117GV
	FPM	253196	FKOM217GV
16	EPDM	253195	FKOM118GV
	FPM	253197	FKOM218GV

Remarque : Les disques PVC, CPVC, ABS et PVDF sont offerts sur demande. Les robinets à papillon de 18 à 24 po sont offerts sur demande.

ROBINETS À PAPILLON À CORPS À OREILLES SÉRIE FK

Cette version FK est la première au monde à avoir été conçue avec un corps à oreilles incorporées. Contrairement aux autres robinets à papillon en matière plastique, ces appareils comportent des oreilles en acier inoxydable ancrées de manière permanente dans le corps de robinet. Cette conception unique en son genre, tout en offrant une étanchéité véritablement bidirectionnelle, permet aussi de démonter l'assemblage à brides aval sans affaiblir le joint entre la bride amont et la conduite sous pression. La version à corps à oreilles est offerte dans le même choix de matériaux de corps, disque et joint que le modèle normal FK.

Pression : jusqu'à 150 psi à 73 °F, selon le diamètre

Diamètres : 2 1/2 po – 12 po

Diamètre pouces	Matériau de membrane	Oreilles en inox		Oreilles en inox, commande par engrenage	
		Code de produit	N° universel	Code de produit	N° universel

FK À CORPS À OREILLES - DISQUE EN PP

2 1/2	EPDM	053133	FKLM109	253133	FKLM109G
	FPM	053139	FKLM209	253139	FKLM209G
3	EPDM	053134	FKLM110	253134	FKLM110G
	FPM	053140	FKLM210	253140	FKLM210G
4	EPDM	053135	FKLM111	253135	FKLM111G
	FPM	053141	FKLM211	253141	FKLM211G
5	EPDM	053105	FKLM112	253136	FKLM112G
	FPM	053142	FKLM212	253142	FKLM212G
6	EPDM	053136	FKLM113	253137	FKLM113G
	FPM	053143	FKLM213	253143	FKLM213G
8	EPDM	053138	FKLM114	253138	FKLM114G
	FPM	053144	FKLM214	253144	FKLM214G
10	EPDM	-	-	053328	FKLM115G
	FPM	-	-	053330	FKLM215G
12	EPDM	-	-	053329	FKLM116G
	FPM	-	-	053331	FKLM216G

Note : des disques en PVC, PVCC, ABS et PVDF sont offerts sur demande. Des robinets à papillon sont offerts sur demande en 14 po – 24 po.



POIGNÉE EASYFIT



AVEC
COMMANDE PAR
ENGRENAGES
MONTÉE
DIRECTEMENT

Ces robinets hautement polyvalents s'utilisent en simple service tout ou rien mais aussi pour un réglage de débit précis dans un procédé. Le modèle à corps à oreilles, que l'on peut installer en bout de conduite, permet de démonter la tuyauterie aval tout en maintenant sous pression la partie amont du système. Ces robinets s'utilisent dans un large éventail d'applications, grâce à la vaste gamme de diamètres et le grand choix de matériaux offerts. Le montage des actionneurs, simple et direct, facilite la réalisation d'une commande de procédé automatisée.

ROBINETS À PAPILLON SÉRIE FX

Les robinets à papillon à commande automatique série FX de IPEX offrent une excellente résistance mécanique et chimique en présence de fluides de procédés hautement corrosifs et dans les milieux agressifs. La forme trapézoïdale particulière de la manchette et la cavité du corps striée garantissent une étanchéité à la bulle, tout en réduisant le couple d'ouverture à un minimum absolu. Ces robinets polyvalents se caractérisent par des joints doubles autolubrifiants, une possibilité de montage direct des actionneurs et une manœuvre soit par levier, soit par dispositif à engrenages. Le levier du modèle FX comprend le système d'étiquetage EasyFit servant à l'identification du robinet. Les robinets à papillon série FX font partie d'un système complet de tuyaux, robinets et raccords étudiés et fabriqués selon les normes rigoureuses de IPEX sur la qualité, les performances et les dimensions.

Pression : jusqu'à 150 psi à 23 °C (73 °F) selon le diamètre

Diamètres : 1-1/2 à 12 pouces

Diamètre pouces	Matériau de membrane	Corps métal		Corps métal, commande par engrenage	
		Code de produit	N° universel	Code de produit	N° universel

CORPS EN PVC ET DISQUE À OREILLES EN PP SÉRIE FK

1 1/2	EPDM	FXOV107	353089	–	–
	FPM	FXOV207	353097	–	–
2	EPDM	FXOV108	353090	–	–
	FPM	FXOV208	353098	–	–
2 1/2	EPDM	FXOV109	052137	FXOV109G	254102
	FPM	FXOV209	052139	FXOV209G	254110
3	EPDM	FXOV110	353091	FXOV110G	254103
	FPM	FXOV210	353099	FXOV210G	254111
4	EPDM	FXOV111	353092	FXOV111G	254104
	FPM	FXOV211	353100	FXOV211G	254112
6	EPDM	FXOV113	353093	FXOV113G	254106
	FPM	FXOV213	353101	FXOV213G	254114
8	EPDM	FXOV114	353094	FXOV114G	254107
	FPM	FXOV214	353102	FXOV214G	254115
10	EPDM	–	–	FXOV115G	254108
	FPM	–	–	FXOV215G	254116
12	EPDM	–	–	FXOV116G	254109
	FPM	–	–	FXOV216G	254117



ROBINETS À PAPILLON SÉRIE FE

Le modèle FE possède les mêmes caractéristiques et offre les mêmes avantages que notre robinet industriel FK, tout en étant pourtant l'un des robinets à papillon thermoplastiques les plus économiques offerts aujourd'hui. De par leur fabrication tout PVC, avec manchette en EPDM, ces robinets constituent le choix par excellence pour des applications allant des piscines à la manutention de produits chimiques. Le modèle FE se manœuvre soit avec un levier, soit avec une commande par engrenage montée dessus.

Pression : jusqu'à 150 psi à 73 °F, selon le diamètre

Diamètres : 1 1/2 po – 12 po

Diamètre pouces	Diaphragm Material	Corps méplat		Corps méplat, commande par engrenage	
		Code de produit	Universal #	Code de produit	Universal #

FE CORPS ET DISQUE EN PVC

1 1/2	EPDM	053202	FEOV107	-	-
2	EPDM	053203	FEOV108	-	-
2 1/2	EPDM	053842	FEOV109	253842	FEOV109G
3	EPDM	053081	FEOV110	253081	FEOV110G
4	EPDM	053082	FEOV111	253082	FEOV111G
5	EPDM	053843	FEOV112	253843	FEOV112G
6	EPDM	053083	FEOV113	253083	FEOV113G
8	EPDM	053084	FEOV114	253084	FEOV114G
10	EPDM	-	-	052264	FEOV115G
12	EPDM	-	-	052265	FEOV116G

Des robinets revêtus de NBR et de FPM sont offerts sur demande. Des robinets à papillon sont offerts sur demande en 14 po – 24 po.



LEVIER



COMMANDE PAR
ENGRENAGE
MONTÉE
DIRECTEMENT

Ces robinets hautement polyvalents s'utilisent en simple service tout ou rien mais aussi pour un réglage de débit précis dans un procédé. Le modèle à corps à oreilles, que l'on peut installer en bout de conduite, permet de démonter la tuyauterie aval tout en maintenant sous pression la partie amont du système. Ces robinets s'utilisent dans un large éventail d'applications, grâce à la vaste gamme de diamètres et le grand choix de matériaux offerts. Le montage des actionneurs, simple et direct, facilite la réalisation d'une commande de procédé automatisée.

ROBINETS À MEMBRANE DIALOCK^{MD} SÉRIE DK - VOLANT MANUEL

Les nouveaux robinets à membrane série DK sont offerts en PVC, PVCC, PP et PVDF, en quatre modèles de corps et trois choix de membranes (EPDM, FPM ou PTFE). Comme ils se montent en toute position, les appareils DK représentent la solution par excellence pour la modulation de débit, soit sur fluides très propres, soit sur liquides chargés.

Le nouveau mécanisme de verrouillage innovateur et breveté Dialock permet de régler et de bloquer le volant manuel dans plus de 300 positions. Le corps à siège surélevé redessiné a considérablement amélioré le débit dans le modèle DK, par rapport à l'ancienne conception, tout en facilitant une régulation de débit linéaire précise sur toute la plage de fonctionnement. Le nouvel appareil DK est offert dans des versions à commande manuelle et pneumatique.



Pression nominale : jusqu'à 150 psi à 73 °F

Diamètre : 1/2 po - 2 1/2 po

Diamètre (po)	Matériau du corps	Matériau de membrane	Bout uni IPS		Deux unions, emboîture IPS		Deux unions, à visser FNPT		À brides ANSI 150	
			Code de produit	N° universel	Code de produit	N° universel	Code de produit	N° universel	Code de produit	N° universel

Volant Manuel

1/2	PVC	EPDM	354175	DKYV103	354202	DKUV103	354004	DKFV103	354220	DKOV103
		FPM	354184	DKYV203	354214	DKUV203	354016	DKFV203	354229	DKOV203
		PTFE	354193	DKYV303	354208	DKUV303	354010	DKFV303	354238	DKOV303
	PVCC	EPDM	354247	DKYC103	354274	DKUC103	354022	DKFC103	354292	DKOC103
		FPM	354256	DKYC203	354280	DKUC203	354028	DKFC203	354301	DKOC203
		PTFE	354265	DKYC303	354286	DKUC303	354034	DKFC303	354310	DKOC303
3/4	PVC	EPDM	354176	DKYV104	354203	DKUV104	354005	DKFV104	354221	DKOV104
		FPM	354185	DKYV204	354215	DKUV204	354017	DKFV204	354230	DKOV204
		PTFE	354194	DKYV304	354209	DKUV304	354011	DKFV304	354239	DKOV304
	PVCC	EPDM	354248	DKYC104	354275	DKUC104	354023	DKFC104	354293	DKOC104
		FPM	354257	DKYC204	354281	DKUC204	354029	DKFC204	354302	DKOC204
		PTFE	354266	DKYC304	354287	DKUC304	354035	DKFC304	354311	DKOC304
1	PVC	EPDM	354177	DKYV105	354204	DKUV105	354006	DKFV105	354222	DKOV105
		FPM	354186	DKYV205	354216	DKUV205	354018	DKFV205	354231	DKOV205
		PTFE	354195	DKYV305	354210	DKUV305	354012	DKFV305	354240	DKOV305
	PVCC	EPDM	354249	DKYC105	354276	DKUC105	354024	DKFC105	354294	DKOC105
		FPM	354258	DKYC205	354282	DKUC205	354030	DKFC205	354303	DKOC205
		PTFE	354267	DKYC305	354288	DKUC305	354036	DKFC305	354312	DKOC305
1 1/4	PVC	EPDM	354178	DKYV106	354205	DKUV106	354007	DKFV106	354223	DKOV106
		FPM	354187	DKYV206	354217	DKUV206	354019	DKFV206	354232	DKOV206
		PTFE	354196	DKYV306	354211	DKUV306	354013	DKFV306	354241	DKOV306
	PVCC	EPDM	354250	DKYC106	354277	DKUC106	354025	DKFC106	354295	DKOC106
		FPM	354259	DKYC206	354283	DKUC206	354031	DKFC206	354304	DKOC206
		PTFE	354268	DKYC306	354289	DKUC306	354037	DKFC306	354313	DKOC306
1 1/2	PVC	EPDM	354179	DKYV107	354206	DKUV107	354008	DKFV107	354224	DKOV107
		FPM	354188	DKYV207	354218	DKUV207	354020	DKFV207	354233	DKOV207
		PTFE	354197	DKYV307	354212	DKUV307	354014	DKFV307	354242	DKOV307
	PVCC	EPDM	354251	DKYC107	354278	DKUC107	354026	DKFC107	354296	DKOC107
		FPM	354260	DKYC207	354284	DKUC207	354032	DKFC207	354305	DKOC207
		PTFE	354269	DKYC307	354290	DKUC307	354038	DKFC307	354314	DKOC307
2	PVC	EPDM	354180	DKYV108	354207	DKUV108	354009	DKFV108	354225	DKOV108
		FPM	354189	DKYV208	354219	DKUV208	354021	DKFV208	354234	DKOV208
		PTFE	354198	DKYV308	354213	DKUV308	354015	DKFV308	354243	DKOV308
	PVCC	EPDM	354252	DKYC108	354279	DKUC108	354027	DKFC108	354297	DKOC108
		FPM	354261	DKYC208	354285	DKUC208	354033	DKFC208	354306	DKOC208
		PTFE	354270	DKYC308	354291	DKUC308	354039	DKFC308	354315	DKOC308
2 1/2	PVC	EPDM	354181	DKYV109	-	-	-	-	354226	DKOV109
		FPM	354190	DKYV209	-	-	-	-	354235	DKOV209
		PTFE	354199	DKYV309	-	-	-	-	354244	DKOV309
	PVCC	EPDM	354253	DKYC109	-	-	-	-	354298	DKOC109
		FPM	354262	DKYC209	-	-	-	-	354307	DKOC209
		PTFE	354271	DKYC309	-	-	-	-	354316	DKOC309

Note : autres options offertes sur demande.

Note : les robinets à membrane en EPDM sont munis de joints toriques en EPDM, ceux à membrane en FPM et PTFE sont munis de joints toriques en FPM. Les robinets à membrane de la série DK sont fabriqués sur commande.

Pression nominale : jusqu'à 150 psi à 73 °F

Diamètre : 20 mm – 75 mm

Diamètre (mm)	Matériau du corps	Matériau de membrane	Bout uni métrique		Deux unions, emboîture métrique	
			Code de produit	N° universel	Product Code	Universal #

Volant manuel

20	PP	EPDM	354219	DKDM103	354346	DKUM103
		FPM	354328	DKDM203	354352	DKUM203
		PTFE	354337	DKDM303	354358	DKUM303
	PVDF	EPDM	354364	DKDF103	354391	DKUF103
		FPM	354373	DKDF203	354397	DKUF203
		PTFE	354382	DKDF303	354403	DKUF303
25	PP	EPDM	354220	DKDM104	354347	DKUM104
		FPM	354329	DKDM204	354353	DKUM204
		PTFE	354338	DKDM304	354359	DKUM304
	PVDF	EPDM	354365	DKDF104	354392	DKUF104
		FPM	354374	DKDF204	354398	DKUF204
		PTFE	354383	DKDF304	354405	DKUF304
32	PP	EPDM	354221	DKDM105	354348	DKUM105
		FPM	354330	DKDM205	354354	DKUM205
		PTFE	354339	DKDM305	354360	DKUM305
	PVDF	EPDM	354366	DKDF105	354393	DKUF105
		FPM	354375	DKDF205	354399	DKUF205
		PTFE	354384	DKDF305	354406	DKUF305
40	PP	EPDM	354222	DKDM106	354349	DKUM106
		FPM	354331	DKDM206	354355	DKUM206
		PTFE	354340	DKDM306	354361	DKUM306
	PVDF	EPDM	354367	DKDF106	354394	DKUF106
		FPM	354376	DKDF206	354400	DKUF206
		PTFE	354385	DKDF306	354407	DKUF306
50	PP	EPDM	354323	DKDM107	354350	DKUM107
		FPM	354332	DKDM207	354356	DKUM207
		PTFE	354341	DKDM307	354362	DKUM307
	PVDF	EPDM	354368	DKDF107	354395	DKUF107
		FPM	354377	DKDF207	354401	DKUF207
		PTFE	354386	DKDF307	354408	DKUF307
63	PP	EPDM	354324	DKDM108	354351	DKUM108
		FPM	354333	DKDM208	354357	DKUM208
		PTFE	354342	DKDM308	354363	DKUM308
	PVDF	EPDM	354369	DKDF108	354396	DKUF108
		FPM	354378	DKDF208	354402	DKUF208
		PTFE	354387	DKDF308	354409	DKUF308
75	PP	EPDM	354325	DKDM109	-	-
		FPM	354334	DKDM209	-	-
		PTFE	354343	DKDM309	-	-
	PVDF	EPDM	354370	DKDF109	-	-
		FPM	354379	DKDF209	-	-
		PTFE	354388	DKDF309	-	-

Note : autres options offertes sur demande.

Note : les robinets à membrane en EPDM sont munis de joints toriques en EPDM, ceux à membrane en FPM et PTFE sont munis de joints toriques en FPM. Les robinets à membrane de la série DK sont fabriqués sur commande.

ROBINETS À MEMBRANE DIALOCK^{MD} SÉRIE DK – NORMALEMENT OUVERTS/DOUBLE EFFET PNEUMATIQUES

Les nouveaux robinets à membrane série DK sont offerts en PVC, PVCC, PP et PVDF, en quatre modèles de corps et trois choix de membranes (EPDM, FPM ou PTFE). Comme ils se montent en toute position, les appareils DK représentent la solution par excellence pour la modulation de débit, soit sur fluides très propres, soit sur liquides chargés.

Le nouveau mécanisme de verrouillage innovateur et breveté Dialock permet de régler et de bloquer le volant manuel dans plus de 300 positions. Le corps à siège surélevé redessiné a considérablement amélioré le débit dans le modèle DK, par rapport à l'ancienne conception, tout en facilitant une régulation de débit linéaire précise sur toute la plage de fonctionnement. Le nouvel appareil DK est offert dans des versions à commande manuelle et pneumatique.



Pression nominale : jusqu'à 150 psi à 73 °F

Diamètre : 1/2 po – 3/4 po

Diamètre (po)	Matériau du corps	Matériau de membrane	Bout uni IPS		Deux unions, emboîture IPS		Deux unions, à visser FNPT		À brides ANSI 150	
			Code de produit	N° universel	Code de produit	N° universel	Code de produit	N° universel	Code de produit	N° universel

Normalement ouvert

1/2	PVC	EPDM	354410	DKYV103-NO	354437	DKUV103-NO	354046	DKFV103-NO	354455	DKOV103-NO
		FPM	354419	DKYV203-NO	354443	DKUV203-NO	354048	DKFV203-NO	354464	DKOV203-NO
		PTFE	354428	DKYV303-NO	354449	DKUV303-NO	354050	DKFV303-NO	354473	DKOV303-NO
	PVCC	EPDM	354482	DKYC103-NO	354509	DKUC103-NO	354088	DKFC103-NO	354527	DKOC103-NO
		FPM	354491	DKYC203-NO	354515	DKUC203-NO	354090	DKFC203-NO	354536	DKOC203-NO
		PTFE	354450	DKYC303-NO	354521	DKUC303-NO	354092	DKFC303-NO	354545	DKOC303-NO
3/4	PVC	EPDM	354411	DKYV104-NO	354438	DKUV104-NO	354047	DKFV104-NO	354456	DKOV104-NO
		FPM	354420	DKYV204-NO	354444	DKUV204-NO	354049	DKFV204-NO	354465	DKOV204-NO
		PTFE	354429	DKYV304-NO	354450	DKUV304-NO	354051	DKFV304-NO	354474	DKOV304-NO
	PVCC	EPDM	354483	DKYC104-NO	354510	DKUC104-NO	354089	DKFC104-NO	354528	DKOC104-NO
		FPM	354492	DKYC204-NO	354516	DKUC204-NO	354091	DKFC204-NO	354537	DKOC204-NO
		PTFE	354501	DKYC304-NO	354522	DKUC304-NO	354093	DKFC304-NO	354546	DKOC304-NO

Pression nominale : jusqu'à 150 psi à 73 °F

Diamètre : 20 mm – 25 mm

Diamètre (mm)	Matériau du corps	Matériau de membrane	Bout uni métrique		Deux unions, emboîture métrique	
			Code de produit	N° universel	Code de produit	N° universel

Normalement ouvert

20	PP	EPDM	354554	DKDM103-NO	354581	DKUM103-NO
		FPM	354563	DKDM203-NO	354587	DKUM203-NO
		PTFE	354572	DKDM303-NO	354593	DKUM303-NO
	PVDF	EPDM	354599	DKDF103-NO	354626	DKUF103-NO
		FPM	354608	DKDF203-NO	354632	DKUF203-NO
		PTFE	354617	DKDF303-NO	354638	DKUF303-NO
25	PP	EPDM	354555	DKDM104-NO	354582	DKUM104-NO
		FPM	354564	DKDM204-NO	354588	DKUM204-NO
		PTFE	354573	DKDM304-NO	354594	DKUM304-NO
	PVDF	EPDM	354600	DKDF104-NO	354627	DKUF104-NO
		FPM	354609	DKDF204-NO	354633	DKUF204-NO
		PTFE	354618	DKDF304-NO	354639	DKUF304-NO

Note : autres options offertes sur demande.

Note : les robinets à membrane en EPDM sont munis de joints toriques en EPDM, ceux à membrane en FPM et PTFE sont munis de joints toriques en FPM. Les robinets à membrane de la série DK sont fabriqués sur commande.

Pression nominale : jusqu'à 150 psi à 73 °F

Diamètre : 1/2 po – 3/4 po

Diamètre (po)	Matériau du corps	Matériau de membrane	Bout uni IPS		Emboîtement IPS		À visser FNPT		À brides ANSI 150	
			Code de produit	N° universel	Code de produit	N° universel	Code de produit	N° universel	Code de produit	N° universel

Double effet

1/2	PVC	EPDM	354040	DKYV103-DA	354052	DKUV103-DA	354058	DKFV103-DA	354076	DKOV103-DA
		FPM	354042	DKYV203-DA	354054	DKUV203-DA	354060	DKFV203-DA	354078	DKOV203-DA
		PTFE	354044	DKYV303-DA	354056	DKUV303-DA	354062	DKFV303-DA	354080	DKOV303-DA
	PVCC	EPDM	354082	DKYC103-DA	354094	DKUC103-DA	354100	DKFC103-DA	354118	DKOC103-DA
		FPM	354084	DKYC203-DA	354096	DKUC203-DA	354102	DKFC203-DA	354120	DKOC203-DA
		PTFE	354086	DKYC303-DA	354098	DKUC303-DA	354104	DKFC303-DA	354122	DKOC303-DA
3/4	PVC	EPDM	354041	DKYV104-DA	354053	DKUV104-DA	354059	DKFV104-DA	354077	DKOV104-DA
		FPM	354043	DKYV204-DA	354055	DKUV204-DA	354061	DKFV204-DA	354079	DKOV204-DA
		PTFE	354045	DKYV304-DA	354057	DKUV304-DA	354063	DKFV304-DA	354081	DKOV304-DA
	PVCC	EPDM	354083	DKYC104-DA	354095	DKUC104-DA	354101	DKFC104-DA	354119	DKOC104-DA
		FPM	354085	DKYC204-DA	354097	DKUC204-DA	354103	DKFC204-DA	354121	DKOC204-DA
		PTFE	354087	DKYC304-DA	354099	DKUC304-DA	354105	DKFC304-DA	354123	DKOC304-DA

Pression nominale : jusqu'à 150 psi à 73 °F

Diamètre : 20mm – 25mm

Diamètre (mm)	Matériau du corps	Matériau de membrane	Bout uni métrique		Emboîture métrique	
			Code de produit	N° universel	Code de produit	N° universel

Double effet

20	PP	EPDM	354124	DKDM103-DA	354130	DKUM103-DA
		FPM	354126	DKDM203-DA	354132	DKUM203-DA
		PTFE	354128	DKDM303-DA	354134	DKUM303-DA
	PVDF	EPDM	354172	DKDF103-DA	354883	DKUF103-DA
		FPM	354174	DKDF203-DA	354885	DKUF203-DA
		PTFE	354881	DKDF303-DA	354887	DKUF303-DA
25	PP	EPDM	354125	DKDM104-DA	354131	DKUM104-DA
		FPM	354127	DKDM204-DA	354133	DKUM204-DA
		PTFE	354129	DKDM304-DA	354135	DKUM304-DA
	PVDF	EPDM	354173	DKDF104-DA	354884	DKUF104-DA
		FPM	354880	DKDF204-DA	354886	DKUF204-DA
		PTFE	354882	DKDF304-DA	354888	DKUF304-DA

Note : autres options offertes sur demande.

Note : les robinets à membrane en EPDM sont munis de joints toriques en EPDM, ceux à membrane en FPM et PTFE sont munis de joints toriques en FPM. Les robinets à membrane de la série DK sont fabriqués sur commande.

ROBINETS À MEMBRANE DIALOCK^{MD} SÉRIE DK – NORMALEMENT OUVERTS/DOUBLE EFFET

NORMALEMENT FERMÉ

NORMALEMENT OUVERT



Pression nominale : jusqu'à 150 psi à 73 °F

Diamètre : 1 po - 2 1/2 po

Diamètre (po)	Matériau du corps	Matériau de membrane	Bout uni IPS		Deux unions, emboîture IPS		Deux unions, à visser FNPT		À brides ANSI 150	
			Code de produit	N° universel	Code de produit	N° universel	Code de produit	N° universel	Code de produit	N° universel

Normalement ouvert/Double effet

1	PVC	EPDM	354003	DKYV105-NO	354439	DKUV105-NO	354064	DKFV105-NO	354457	DKOV105-NO
		FPM	354421	DKYV205-NO	354445	DKUV205-NO	354068	DKFV205-NO	354466	DKOV205-NO
		PTFE	354430	DKYV305-NO	354451	DKUV305-NO	354072	DKFV305-NO	354475	DKOV305-NO
	PVCC	EPDM	354484	DKYC105-NO	354511	DKUC105-NO	354106	DKFC105-NO	354529	DKOC105-NO
		FPM	354493	DKYC205-NO	354517	DKUC205-NO	354110	DKFC205-NO	354538	DKOC205-NO
		PTFE	354502	DKYC305-NO	354523	DKUC305-NO	354114	DKFC305-NO	354547	DKOC305-NO
1 1/4	PVC	EPDM	354413	DKYV106-NO	354440	DKUV106-NO	354065	DKFV106-NO	354458	DKOV106-NO
		FPM	354422	DKYV206-NO	354446	DKUV206-NO	354069	DKFV206-NO	354467	DKOV206-NO
		PTFE	354431	DKYV306-NO	354452	DKUV306-NO	354073	DKFV306-NO	354476	DKOV306-NO
	PVCC	EPDM	354485	DKYC106-NO	354512	DKUC106-NO	354107	DKFC106-NO	354530	DKOC106-NO
		FPM	354494	DKYC206-NO	354518	DKUC206-NO	354111	DKFC206-NO	354539	DKOC206-NO
		PTFE	354503	DKYC306-NO	354524	DKUC306-NO	354115	DKFC306-NO	354548	DKOC306-NO
1 1/2	PVC	EPDM	354414	DKYV107-NO	354441	DKUV107-NO	354066	DKFV107-NO	354459	DKOV107-NO
		FPM	354423	DKYV207-NO	354447	DKUV207-NO	354070	DKFV207-NO	354468	DKOV207-NO
		PTFE	354432	DKYV307-NO	354453	DKUV307-NO	354074	DKFV307-NO	354477	DKOV307-NO
	PVCC	EPDM	354486	DKYC107-NO	354513	DKUC107-NO	354108	DKFC107-NO	354531	DKOC107-NO
		FPM	354495	DKYC207-NO	354519	DKUC207-NO	354112	DKFC207-NO	354540	DKOC207-NO
		PTFE	354504	DKYC307-NO	354525	DKUC307-NO	354116	DKFC307-NO	354549	DKOC307-NO
2	PVC	EPDM	354415	DKYV108-NO	354442	DKUV108-NO	354067	DKFV108-NO	354460	DKOV108-NO
		FPM	354424	DKYV208-NO	354448	DKUV208-NO	354071	DKFV208-NO	354469	DKOV208-NO
		PTFE	354433	DKYV308-NO	354454	DKUV308-NO	354075	DKFV308-NO	354478	DKOV308-NO
	PVCC	EPDM	354487	DKYC108-NO	354514	DKUC108-NO	354109	DKFC108-NO	354532	DKOC108-NO
		FPM	354496	DKYC208-NO	354520	DKUC208-NO	354113	DKFC208-NO	354541	DKOC208-NO
		PTFE	354505	DKYC308-NO	354526	DKUC308-NO	354117	DKFC308-NO	354550	DKOC308-NO
2 1/2	PVC	EPDM	354416	DKYV109-NO	-	-	-	-	354461	DKOV109-NO
		FPM	354425	DKYV209-NO	-	-	-	-	354470	DKOV209-NO
		PTFE	354434	DKYV309-NO	-	-	-	-	354479	DKOV309-NO
	PVCC	EPDM	354488	DKYC109-NO	-	-	-	-	354533	DKOC109-NO
		FPM	354497	DKYC209-NO	-	-	-	-	354542	DKOC209-NO
		PTFE	354506	DKYC309-NO	-	-	-	-	354551	DKOC309-NO

Note : autres options offertes sur demande.

Note : les robinets à membrane en EPDM sont munis de joints toriques en EPDM, ceux à membrane en FPM et PTFE sont munis de joints toriques en FPM. Les robinets à membrane de la série DK sont fabriqués sur commande.

Pression nominale : jusqu'à 150 psi à 73 °F

Diamètre : 1 po - 2 1/2 po

Diamètre (mm)	Matériau du corps	Matériau de membrane	Bout uni métrique		Emboîture métrique	
			Code de produit	N° universel	Code de produit	N° universel

Normalement ouvert/Double effet

32	PP	EPDM	354556	DKDM105-NO	354583	DKUM105-NO
		FPM	354565	DKDM205-NO	354589	DKUM205-NO
		PTFE	354574	DKDM305-NO	354595	DKUM305-NO
	PVDF	EPDM	354601	DKDF105-NO	354628	DKUF105-NO
		FPM	354610	DKDF205-NO	354634	DKUF205-NO
		PTFE	354619	DKDF305-NO	354640	DKUF305-NO
40	PP	EPDM	354557	DKDM106-NO	354584	DKUM106-NO
		FPM	354566	DKDM206-NO	354590	DKUM206-NO
		PTFE	354575	DKDM306-NO	354596	DKUM306-NO
	PVDF	EPDM	354602	DKDF106-NO	354629	DKUF106-NO
		FPM	354611	DKDF206-NO	354635	DKUF206-NO
		PTFE	354620	DKDF306-NO	354641	DKUF306-NO
50	PP	EPDM	354558	DKDM107-NO	354585	DKUM107-NO
		FPM	354567	DKDM207-NO	354591	DKUM207-NO
		PTFE	354576	DKDM307-NO	354597	DKUM307-NO
	PVDF	EPDM	354603	DKDF107-NO	354630	DKUF107-NO
		FPM	354612	DKDF207-NO	354636	DKUF207-NO
		PTFE	354621	DKDF307-NO	354642	DKUF307-NO
63	PP	EPDM	354559	DKDM108-NO	354586	DKUM108-NO
		FPM	354568	DKDM208-NO	354592	DKUM208-NO
		PTFE	354577	DKDM308-NO	354598	DKUM308-NO
	PVDF	EPDM	354604	DKDF108-NO	354631	DKUF108-NO
		FPM	354613	DKDF208-NO	354637	DKUF208-NO
		PTFE	354622	DKDF308-NO	354643	DKUF308-NO
75	PP	EPDM	354560	DKDM109-NO	-	-
		FPM	354569	DKDM209-NO	-	-
		PTFE	354578	DKDM309-NO	-	-
	PVDF	EPDM	354605	DKDF109-NO	-	-
		FPM	354614	DKDF209-NO	-	-
		PTFE	354623	DKDF309-NO	-	-

Note : autres options offertes sur demande.

Note : les robinets à membrane en EPDM sont munis de joints toriques en EPDM, ceux à membrane en FPM et PTFE sont munis de joints toriques en FPM. Les robinets à membrane de la série DK sont fabriqués sur commande.

ROBINETS À MEMBRANE DIALOCK^{MD} SÉRIE DK – NORMALEMENT FERMÉS PNEUMATIQUES



Pression nominale : jusqu'à 150 psi à 73 °F

Diamètre : 1 po - 2 1/2 po

Diamètre (po)	Matériau du corps	Matériau de membrane	Bout uni IPS		Deux unions, emboîture IPS		Deux unions, à visser FNPT		À brides ANSI 150	
			Code de produit	N° universel	Code de produit	N° universel	Code de produit	N° universel	Code de produit	N° universel

Normalement fermé

1/2	PVC	EPDM	354644	DKYV103-NC	354671	DKUV103-NC	354136	DKFV103-NC	354689	DKOV103-NC
		FPM	354653	DKYV203-NC	354677	DKUV203-NC	354142	DKFV203-NC	354698	DKOV203-NC
		PTFE	354662	DKYV303-NC	354683	DKUV303-NC	354148	DKFV303-NC	354707	DKOV303-NC
	PVCC	EPDM	354716	DKYC103-NC	354743	DKUC103-NC	354154	DKFC103-NC	354761	DKOC103-NC
		FPM	354725	DKYC203-NC	354749	DKUC203-NC	354160	DKFC203-NC	354770	DKOC203-NC
		PTFE	354734	DKYC303-NC	354755	DKUC303-NC	354166	DKFC303-NC	354780	DKOC303-NC
3/4	PVC	EPDM	354645	DKYV104-NC	354672	DKUV104-NC	354137	DKFV104-NC	354690	DKOV104-NC
		FPM	354654	DKYV204-NC	354678	DKUV204-NC	354143	DKFV204-NC	354699	DKOV204-NC
		PTFE	354663	DKYV304-NC	354684	DKUV304-NC	354149	DKFV304-NC	354708	DKOV304-NC
	PVCC	EPDM	354717	DKYC104-NC	354744	DKUC104-NC	354155	DKFC104-NC	354762	DKOC104-NC
		FPM	354726	DKYC204-NC	354750	DKUC204-NC	354161	DKFC204-NC	354771	DKOC204-NC
		PTFE	354735	DKYC304-NC	354756	DKUC304-NC	354167	DKFC304-NC	354781	DKOC304-NC

Pression nominale : jusqu'à 150 psi à 73 °F

Diamètre : 20mm – 25mm

Diamètre (mm)	Matériau du corps	Matériau de membrane	Bout uni métrique		Emboîture métrique	
			Code de produit	N° universel	Code de produit	N° universel

Normalement fermé

20	PP	EPDM	354789	DKDM103-NC	354816	DKUM103-NC
		FPM	354798	DKDM203-NC	354824	DKUM203-NC
		PTFE	354807	DKDM303-NC	354830	DKUM303-NC
	PVDF	EPDM	354836	DKDF103-NC	354863	DKUF103-NC
		FPM	354845	DKDF203-NC	354868	DKUF203-NC
		PTFE	354854	DKDF303-NC	354874	DKUF303-NC
25	PP	EPDM	354790	DKDM104-NC	354819	DKUM104-NC
		FPM	354799	DKDM204-NC	354825	DKUM204-NC
		PTFE	354808	DKDM304-NC	354831	DKUM304-NC
	PVDF	EPDM	354837	DKDF104-NC	354864	DKUF104-NC
		FPM	354846	DKDF204-NC	354869	DKUF204-NC
		PTFE	354855	DKDF304-NC	354875	DKUF304-NC

Note : autres options offertes sur demande.

Note : les robinets à membrane en EPDM sont munis de joints toriques en EPDM, ceux à membrane en FPM et PTFE sont munis de joints toriques en FPM. Les robinets à membrane de la série DK sont fabriqués sur commande.



Il y a des tuyaux et des raccords...

et aussi des robinets

IPEX offre l'une des gammes les plus complètes de robinets et d'actionneurs hautes performances et haute qualité en thermoplastiques que l'on puisse trouver à ce jour. Grâce à notre expérience de plus de 65 ans en conception et fabrication, nous sommes en mesure d'offrir des robinets légers, à longue durée de vie et sans entretien qui vous feront économiser temps et argent.

Les robinets thermoplastiques IPEX font partie d'un système complet de tuyaux, robinets et raccords étudiés et fabriqués selon les normes rigoureuses d'IPEX sur la qualité, les performances et les dimensions. Avec Xirtec^{MD} 140 (PVC de qualité industrielle) et Corzan^{MD} (PVCC), vous avez l'assurance que le matériau dont vous avez besoin est conçu, fabriqué et garanti par une même compagnie.



Les systèmes hautes performances Xirtec^{MD} (PVC) et Corzan^{MD} (PVCC) se caractérisent par une résistance remarquable à la photodégradation et au fluage ainsi que par une insensibilité à l'oxydation; ils conviennent particulièrement bien à une vaste gamme d'acides, d'alcools, de sels et d'halogènes. Avec une durée de vie prolongée et peu d'entretien, c'est la solution idéale de remplacement des systèmes métalliques courants et exotiques.

En outre, notre réseau nord-américain d'installations de fabrication et de service à la clientèle assure un service rapide et fiable, ainsi qu'une assistance et une expertise techniques.

ROBINETS À MEMBRANE DIALOCK^{MD} SÉRIE DK – NORMALEMENT FERMÉS PNEUMATIQUES

NORMALEMENT FERMÉ

NORMALEMENT OUVERT



Pression nominale : jusqu'à 150 psi à 73 °F

Diamètre : 1 po - 2 1/2 po

Diamètre (po)	Matériau du corps	Matériau de membrane	Bout uni IPS		Deux unions, emboîture IPS		Deux unions, à visser FNPT		À brides ANSI 150	
			Code de produit	N° universel	Code de produit	N° universel	Code de produit	N° universel	Code de produit	N° universel

Normalement fermé

1	PVC	EPDM	354646	DKYV105-NC	354673	DKUV105-NC	354138	DKFV105-NC	354691	DKOV105-NC
		FPM	354655	DKYV205-NC	354679	DKUV205-NC	354144	DKFV205-NC	354700	DKOV205-NC
		PTFE	354664	DKYV305-NC	354685	DKUV305-NC	354150	DKFV305-NC	354709	DKOV305-NC
	PVCC	EPDM	354718	DKYC105-NC	354745	DKUC105-NC	354156	DKFC105-NC	354763	DKOC105-NC
		FPM	354727	DKYC205-NC	354751	DKUC205-NC	354162	DKFC205-NC	354772	DKOC205-NC
		PTFE	354736	DKYC305-NC	354757	DKUC305-NC	354168	DKFC305-NC	354782	DKOC305-NC
1 1/4	PVC	EPDM	354647	DKYV106-NC	354674	DKUV106-NC	354139	DKFV106-NC	354692	DKOV106-NC
		FPM	354656	DKYV206-NC	354680	DKUV206-NC	354145	DKFV206-NC	354701	DKOV206-NC
		PTFE	354665	DKYV306-NC	354686	DKUV306-NC	354151	DKFV306-NC	354710	DKOV306-NC
	PVCC	EPDM	354719	DKYC106-NC	354746	DKUC106-NC	354157	DKFC106-NC	354764	DKOC106-NC
		FPM	354728	DKYC206-NC	354752	DKUC206-NC	354163	DKFC206-NC	354773	DKOC206-NC
		PTFE	354737	DKYC306-NC	354758	DKUC306-NC	354169	DKFC306-NC	354783	DKOC306-NC
1 1/2	PVC	EPDM	354648	DKYV107-NC	354675	DKUV107-NC	354140	DKFV107-NC	354693	DKOV107-NC
		FPM	354657	DKYV207-NC	354681	DKUV207-NC	354146	DKFV207-NC	354702	DKOV207-NC
		PTFE	354666	DKYV307-NC	354687	DKUV307-NC	354152	DKFV307-NC	354711	DKOV307-NC
	PVCC	EPDM	354720	DKYC107-NC	354747	DKUC107-NC	354158	DKFC107-NC	354765	DKOC107-NC
		FPM	354729	DKYC207-NC	354753	DKUC207-NC	354164	DKFC207-NC	354774	DKOC207-NC
		PTFE	354738	DKYC307-NC	354759	DKUC307-NC	354170	DKFC307-NC	354784	DKOC307-NC
2	PVC	EPDM	354649	DKYV108-NC	354676	DKUV108-NC	354141	DKFV108-NC	354694	DKOV108-NC
		FPM	354658	DKYV208-NC	354682	DKUV208-NC	354147	DKFV208-NC	354703	DKOV208-NC
		PTFE	354667	DKYV308-NC	354688	DKUV308-NC	354153	DKFV308-NC	354712	DKOV308-NC
	PVCC	EPDM	354721	DKYC108-NC	354748	DKUC108-NC	354159	DKFC108-NC	354766	DKOC108-NC
		FPM	354730	DKYC208-NC	354754	DKUC208-NC	354165	DKFC208-NC	354775	DKOC208-NC
		PTFE	354739	DKYC308-NC	354760	DKUC308-NC	354171	DKFC308-NC	354785	DKOC308-NC
2 1/2	PVC	EPDM	354650	DKYV109-NC	-	-	-	-	354695	DKOV109-NC
		FPM	354659	DKYV209-NC	-	-	-	-	354704	DKOV209-NC
		PTFE	354668	DKYV309-NC	-	-	-	-	354713	DKOV309-NC
	PVCC	EPDM	354722	DKYC109-NC	-	-	-	-	354767	DKOC109-NC
		FPM	354731	DKYC209-NC	-	-	-	-	354776	DKOC209-NC
		PTFE	354740	DKYC309-NC	-	-	-	-	354786	DKOC309-NC

Note : autres options offertes sur demande.

Note : les robinets à membrane en EPDM sont munis de joints toriques en EPDM, ceux à membrane en FPM et PTFE sont munis de joints toriques en FPM. Les robinets à membrane de la série DK sont fabriqués sur commande.

Pression nominale : jusqu'à 150 psi à 73 °F

Diamètre : 32 mm – 75 mm

Diamètre (mm)	Matériau du corps	Matériau de membrane	Bout uni métrique		Emboîture métrique	
			Code de produit	N° universel	Code de produit	N° universel

Normalement fermé

32	PP	EPDM	354791	DKDM105-NC	354820	DKUM105-NC
		FPM	354800	DKDM205-NC	354826	DKUM205-NC
		PTFE	354809	DKDM305-NC	354832	DKUM305-NC
	PVDF	EPDM	354838	DKDF105-NC	354817	DKUF105-NC
		FPM	354847	DKDF205-NC	354870	DKUF205-NC
		PTFE	354856	DKDF305-NC	354876	DKUF305-NC
40	PP	EPDM	354792	DKDM106-NC	354821	DKUM106-NC
		FPM	354801	DKDM206-NC	354827	DKUM206-NC
		PTFE	354810	DKDM306-NC	354833	DKUM306-NC
	PVDF	EPDM	354839	DKDF106-NC	354865	DKUF106-NC
		FPM	354848	DKDF206-NC	354871	DKUF206-NC
		PTFE	354857	DKDF306-NC	354877	DKUF306-NC
50	PP	EPDM	354793	DKDM107-NC	354822	DKUM107-NC
		FPM	354802	DKDM207-NC	354828	DKUM207-NC
		PTFE	354811	DKDM307-NC	354834	DKUM307-NC
	PVDF	EPDM	354840	DKDF107-NC	354866	DKUF107-NC
		FPM	354849	DKDF207-NC	354872	DKUF207-NC
		PTFE	354858	DKDF307-NC	354878	DKUF307-NC
63	PP	EPDM	354794	DKDM108-NC	354823	DKUM108-NC
		FPM	354803	DKDM208-NC	354829	DKUM208-NC
		PTFE	354812	DKDM308-NC	354835	DKUM308-NC
	PVDF	EPDM	354841	DKDF108-NC	354867	DKUF108-NC
		FPM	354850	DKDF208-NC	354873	DKUF208-NC
		PTFE	354859	DKDF308-NC	354879	DKUF308-NC
75	PP	EPDM	354795	DKDM109-NC	-	-
		FPM	354804	DKDM209-NC	-	-
		PTFE	354813	DKDM309-NC	-	-
	PVDF	EPDM	354842	DKDF109-NC	-	-
		FPM	354851	DKDF209-NC	-	-
		PTFE	354860	DKDF309-NC	-	-

Note : autres options offertes sur demande.

Note : les robinets à membrane en EPDM sont munis de joints toriques en EPDM, ceux à membrane en FPM et PTFE sont munis de joints toriques en FPM. Les robinets à membrane de la série DK sont fabriqués sur commande.

ROBINETS À MEMBRANE DK – OPTIONS ET ACCESSOIRES

Comme les robinets à membrane DK IPEX peuvent être commandés par actionneur pneumatique, ils permettent d'assurer une régulation précise dans les applications vitales. Les robinets DK normalement fermés (à sécurité en position fermée), normalement ouverts (à sécurité en position ouverte) et commandés par un actionneur à double effet constituent l'une des gammes de produits les plus complètes de l'industrie. Les robinets à membrane à commande pneumatique peuvent être équipés de plusieurs composants optionnels et accessoires : limiteurs de course, indicateurs de position optiques et électriques, positionneurs électropneumatiques, robinets pilotes et diverses combinaisons de ces éléments.

Séries de robinets	Dimensions pouces	Code de produit	Numéro universel
--------------------	----------------------	-----------------	------------------

Indicateur de position électrique, 1 interrupteur mécanique



DK / NF	1/2 – 3/4	154472	
DK / NF	1 – 1 1/4	054953	
DK / NF	1 1/2	054954	
DK / NF	2 – 2 1/2	054955	

Boîte de microinterrupteurs, 2 interrupteurs électromécaniques (IP 65)



DK/NO-DE (DOUBLE EFFET)	1/2 – 3/4	154474	
DK / NF	1/2 – 3/4	154473	
DK/NO-DE (DOUBLE EFFET)	1 – 2 1/2	054969	
DK / NF	1 – 1 1/2	054967	
DK / NF	2 – 2 1/2	054968	

Boîte de microinterrupteurs, 2 interrupteurs inductifs (IP 65, NAMUR*, CLASSE DE SÉCURITÉ : Eex ia IIC T6)



DK/NO-DE (DOUBLE EFFET)	1/2 – 3/4	154477	
DK / NF	1/2 – 3/4	154476	
DK/NO-DE (DOUBLE EFFET)	1 – 2 1/2	054972	
DK / NF	1 – 1 1/2	054970	
DK / NF	2 – 2 1/2	054971	

* à utiliser avec un amplificateur

Indicateur de position optique



DK/DE (DOUBLE EFFET) -NO-NF	1 – 2 1/2	054997	
--------------------------------	-----------	--------	--

Limiteur de course



DK/NO-DE (DOUBLE EFFET)	1/2 – 2 1/2	054994	
DK / NF	1 – 1 1/2	054991	
DK / NF	2 – 2 1/2	054992	

Séries de robinets	Dimensions pouces	Code de produit	Numéro universel
--------------------	----------------------	-----------------	------------------

Limiteur de course avec indicateur de position optique



DK/DE (DOUBLE EFFET) -NO-NF	1/2 – 3/4	154470	
DK/NO-DE (DOUBLE EFFET)	1 – 2 1/2	053066	
DK / NF	1 – 1 1/4	054999	
DK / NF	1 1/2	053063	
DK / NF	2 – 2 1/2	053064	

Limiteur de course avec indicateur de position et commande manuelle de secours



DK / DA-NO-NC	1/2 – 3/4	154471	
DK/NO-DE (DOUBLE EFFET)*	1 – 1 1/4	053072	
DK/NO-DE (DOUBLE EFFET)*	1 1/2 – 2 1/2	053073	
DK / NF*	1 – 1 1/4	053069	
DK / NF*	1 1/2 – 2 1/2	053071	

* assemblé en usine

Séries de robinets	Diamètre pouces	Style	Tension	Code de produit	N° universel
--------------------	--------------------	-------	---------	--------------------	-----------------

Électrovanne pilote - Montage direct, joints NBR



DK/DE (DOUBLE EFFET) -NO-NF	1/2 – 2 1/2	3/2 voies	24 V CC	154036	
DK/DE (DOUBLE EFFET) -NO-NF	1/2 – 2 1/2	3/2 voies	110 V CA	053074	
DK/DE (DOUBLE EFFET) -NO-NF	1/2 – 3/4	3-5/2 voies	24 V CC	154485	
DK/DE (DOUBLE EFFET) -NO-NF	1/2 – 3/4	3-5/2 voies	110 V CA	154486	
Plaque d'adaptation NAMUR	1/2 – 3/4	–	–	154484	

Électrovanne pilote - Montage en batterie, joints NBR



DK/DE (DOUBLE EFFET) -NO-NF	1/2 – 2 1/2	3/2 voies	24 VDC	154483	
DK/DE (DOUBLE EFFET) -NO-NF	1/2 – 2 1/2	3/2 voies	110 VAC	053076	

ROBINETS À MEMBRANE SÉRIE VM – VOLANT MANUEL

Les robinets à membrane à siège surélevé série VM sont offerts en PVC, PVCC, PP et PVDF, en quatre modèles de corps et trois choix de membranes (EPDM, FPM ou Téflon^{MD}). Comme ils peuvent se monter en toute position, les appareils VM représentent le choix par excellence pour les applications soit sur fluides très propres, soit sur liquides chargés. Grâce à une membrane en PTFE de conception unique et exclusive, aux actionneurs et aux multiples accessoires offerts, cette gamme de produits est l'une des plus évoluées et polyvalentes de l'industrie.

Pression : jusqu'à 150 psi à 73 °F, selon le diamètre

Diamètres : 3 po – 4 po



Diamètre (po)	Matériau du corps	Matériau de membrane	Bout uni IPS		À brides ANSI 150	
			Code de produit	N° universel	Code de produit	N° universel

Volant manuel

3	PVC	EPDM	054182	VMYV110	054227	VMOV110
		FPM	054191	VMYV210	054236	VMOV210
		PTFE	054200	VMYV310	054245	VMOV310
	PVCC	EPDM	054254	VMYC110	054299	VMOC110
		FPM	054263	VMYC210	054308	VMOC210
		PTFE	054272	VMYC310	054317	VMOC310
4	PVC	EPDM	054183	VMYV111	054228	VMOV111
		FPM	054192	VMYV211	054237	VMOV211
		PTFE	054201	VMYV311	054246	VMOV311
	PVCC	EPDM	054255	VMYC111	054300	VMOC111
		FPM	054264	VMYC211	054309	VMOC211
		PTFE	054273	VMYC311	054318	VMOC311

Pression : jusqu'à 150 psi à 73 F, selon le diamètre

Diamètres : 90 mm – 110 mm

Diamètre mm	Matériau du corps	Matériau de membrane	Bout uni IPS	
			Code de produit	N° universel

Volant manuel

90 mm	PP	EPDM	054326	VMDM110
		FPM	054335	VMDM210
		PTFE	054344	VMDM310
110 mm	PP	EPDM	054327	VMDM111
		FPM	054336	VMDM211
		PTFE	054345	VMDM311

Note : les robinets à membrane en EPDM sont munis de joints toriques en EPDM, ceux à membrane en FPM et PTFE sont munis de joints toriques en FPM. Pour les robinets à membrane VM en ABS et PP non pigmenté, veuillez vous reporter aux produits en ABS Duraplus industriel et Enpure. Autres options offertes sur demande. Les robinets à membrane de la série DK sont fabriqués sur commande.

ROBINETS À MEMBRANE PNEUMATIQUES SÉRIE VM – NORMALEMENT OUVERTS/DOUBLE EFFET PNEUMATIQUES



Pression : jusqu'à 150 psi à 73 °F, selon le diamètre
Diamètres : 3 po – 4 po

Diamètre pouces	Matériau du corps	Matériau de membrane	Bout uni IPS		À brides ANSI 150	
			Code de produit	N° universel	Code de produit	N° universel

Normalement ouvert/Double effet

3	PVC	EPDM	054417	VMYV110-NO	054462	VMOV110-NO
		FPM	054426	VMYV210-NO	054471	VMOV210-NO
		PTFE	054435	VMYV310-NO	054480	VMOV310-NO
	PVCC	EPDM	054489	VMYC110-NO	054534	VMOC110-NO
		FPM	054498	VMYC210-NO	054543	VMOC210-NO
		PTFE	054507	VMYC310-NO	054552	VMOC310-NO
4	PVC	EPDM	054418	VMYV111-NO	054463	VMOV111-NO
		FPM	054427	VMYV211-NO	054472	VMOV211-NO
		PTFE	054436	VMYV311-NO	054481	VMOV311-NO
	PVCC	EPDM	054490	VMYC111-NO	054535	VMOC111-NO
		FPM	054499	VMYC211-NO	054544	VMOC211-NO
		PTFE	054508	VMYC311-NO	054553	VMOC311-NO

Pression : jusqu'à 150 psi à 73 °F, selon le diamètre
Diamètres : 90 mm – 110 mm

Diamètre (mm)	Matériau du corps	Matériau de membrane	Bout uni IPS	
			Code de produit	N° universel

Normalement ouvert/Double effet

90 mm	PP	EPDM	054561	VMDM110-NO
		FPM	054570	VMDM210-NO
		PTFE	054579	VMDM310-NO
110 mm	PP	EPDM	054562	VMDM111-NO
		FPM	054571	VMDM211-NO
		PTFE	054580	VMDM311-NO

ROBINETS À MEMBRANE À COMMANDE PNEUMATIQUE SÉRIE VM – PNEUMATIQUE NORMALEMENT FERMÉ

Pression : jusqu'à 150 psi à 73 °F, selon le diamètre
Diamètres : 3 po – 4 po

Diamètre (po)	Matériau du corps	Matériau de membrane	Bout uni IPS		À brides ANSI 150	
			Code de produit	N° universel	Code de produit	N° universel

NORMALEMENT FERMÉ

3	PVC	EPDM	054651	VMYV110-NC	054696	VMOV110-NC
		FPM	054660	VMYV210-NC	054705	VMOV210-NC
		PTFE	054669	VMYV310-NC	054714	VMOV310-NC
	PVCC	EPDM	054723	VMYC110-NC	054768	VMOC110-NC
		FPM	054732	VMYC210-NC	054778	VMOC210-NC
		PTFE	054741	VMYC310-NC	054787	VMOC310-NC
4	PVC	EPDM	054652	VMYV111-NC	054697	VMOV111-NC
		FPM	054661	VMYV211-NC	054706	VMOV211-NC
		PTFE	054670	VMYV311-NC	054715	VMOV311-NC
	PVCC	EPDM	054724	VMYC111-NC	054769	VMOC111-NC
		FPM	054733	VMYC211-NC	054779	VMOC211-NC
		PTFE	054742	VMYC311-NC	054788	VMOC311-NC



Pression : jusqu'à 150 psi à 73 °F, selon le diamètre
Diamètres : 90 mm – 110 mm

Diamètre mm	Matériau du corps	Matériau de membrane	Bout uni IPS	
			Code de produit	N° universel

NORMALEMENT FERMÉ

90 mm	PP	EPDM	054796	VMDM110-NC
		FPM	054805	VMDM210-NC
		PTFE	054814	VMDM310-NC
110 mm	PP	EPDM	054797	VMDM111-NC
		FPM	054806	VMDM211-NC
		PTFE	054815	VMDM311-NC

ROBINETS À MEMBRANE VM – COMMANDE AUTOMATIQUE ET ACCESSOIRES

Comme les robinets à membrane IPEX peuvent être commandés par actionneur pneumatique, ils permettent d'assurer une régulation précise dans les applications vitales. Les robinets VM normalement fermés (à sécurité en position fermée), normalement ouverts (à sécurité en position ouverte) et commandés par un actionneur à double effet constituent l'une des gammes de produits les plus complètes de l'industrie. Les robinets à membrane à commande pneumatique VM peuvent être équipés de plusieurs composants optionnels et accessoires : limiteurs de course, indicateurs de position optiques et électriques, positionneurs électropneumatiques, robinets pilotes et diverses combinaisons de ces éléments.

Séries de robinets	Diamètre pouces	Code de produit	Numéro universel
--------------------	-----------------	-----------------	------------------

Indicateurs de position optiques



VM / NF-NO – DE (DOUBLE EFFET)	3 - 4	054998	ZIN2410015
-----------------------------------	-------	--------	------------

Bouchon de protection inclus; voir les directives de montage.

Limiteurs de course



*VM / NF	3 - 4	054993	ZLP2411010
VM /NO-DE (DOUBLE EFFET)	3 - 4	054995	ZLP2411008

Bouchon de protection inclus pour le modèle VM.
*L'actionneur doit avoir le couvercle en métal.

Limiteurs de course avec indicateur de position optique



*VM / NF	3 - 4	053065	ZLI2412006
VM /NO-DE (DOUBLE EFFET)	3 - 4	053067	ZLI2412008

Bouchon de protection inclus pour le modèle VM.
*L'actionneur doit avoir le couvercle en métal.

Indicateurs de position électriques – 1 interrupteur mécanique



VM / NF	3 - 4	054956	ZMS2490005
---------	-------	--------	------------

Boîtes de microinterrupteurs – 2 interrupteurs électromécaniques



VM / NF	3 - 4	054968	ZMS2485002
VM /NO-DE (DOUBLE EFFET)	3	054969	ZMS2485003
VM /NO-DE (DOUBLE EFFET)	4	154475	ZMS24860031

Boîtes de microinterrupteurs – 2 interrupteurs inductifs

VM / NF	3 - 4	054971	ZMS2486002
VM /NO-DE (DOUBLE EFFET)	3	054972	ZMS2486003
VM /NO-DE (DOUBLE EFFET)	4	154478	ZMS24860031

ROBINETS À MEMBRANE SÉRIE DV – VOLANT MANUEL

Le modèle DV est un produit industriel robuste convenant particulièrement bien au réglage de débit par étranglement et aux conduites de liquides chargés abrasifs. L'indicateur de position montant sert aussi de butée de fin de course réglable. Cet indicateur permet d'éviter une compression trop forte des membranes en EPDM ou PTFE; on peut s'en servir comme limiteur de course comportant différents réglages de la position « de fermeture ». Le corps à brides moulé élimine les fuites aux joints et sa longueur hors tout est identique à celle de la plupart des robinets à membrane métalliques revêtus de plastique, pour remplacement direct.

Pression : jusqu'à 150 psi à 73 °F, selon le diamètre

Diamètres : 1/2 po – 6 po



Diamètre pouces	Matériau de membrane	À brides	
		Code de produit	N° universel

DV CORPS EN PVC

1/2	EPDM	052196	DVOV103
	PTFE	052296	DVOV303
3/4	EPDM	052197	DVOV104
	PTFE	052297	DVOV304
1	EPDM	052198	DVOV105
	PTFE	052298	DVOV305
1 1/2	EPDM	052207	DVOV107
	PTFE	052299	DVOV307
2	EPDM	052208	DVOV108
	PTFE	052354	DVOV308
3	EPDM	052209	DVOV109
	PTFE	052355	DVOV309
4	EPDM	052217	DVOV110
	PTFE	052356	DVOV310
6	EPDM	052218	DVOV111
	PTFE	052357	DVOV311

ROBINETS À MEMBRANE COMPACTS SÉRIE CM

Le modèle CM, de conception compacte avec extrémités de raccordement à raccords unions, est offert en PVC, PVCC, PP ou PVDF. Offerts en trois options de matériaux de membrane (EPDM, FPM et PTFE), ces robinets à commande manuelle ou par actionneur pneumatique représentent le choix idéal pour les équipements OEM. Un indicateur de position standard et des douilles de montage incorporées complètent cette liste impressionnante de caractéristiques.

Pression : jusqu'à 90 psi à 73 °F

Diamètres : 1/2 po en PVC et PVCC



Diamètre (mm)	Matériau du corps	Matériau de membrane	Deux unions, emboîture/à visser		Deux unions, emboîture	
			Code de produit	N° universel	Code de produit	N° universel

CM CORPS

3/8	PVC	EPDM	253071	CMBV102	054127	CMUV103
		FPM	-	-	-	-
		PTFE	253072	CMBV302	-	-
1/2	PVC	EPDM	253073	CMBV103	-	-
		FPM	054129	CMUV203	-	-
		PTFE	253074	CMBV303	054131	CMUV303
	PVCC	EPDM	054128	CMUC103	-	-
		FPM	054130	CMUC203	-	-
		PTFE	054132	CMUC303	-	-

Pression : jusqu'à 90 psi à 73 °F

Diamètres : 16 mm – 20 mm en PP et PVDF

Diamètre (mm)	Matériau du corps	Matériau de membrane	Deux unions, emb. métrique		Emboîture métrique		Bout uni métrique	
			Code de produit	N° universel	Code de produit	N° universel	Code de produit	N° universel

CM CORPS

16	PP	EPDM	-	-	054133	CMIM102	-	-
		FPM	-	-	054136	CMIM202	-	-
		PTFE	-	-	054139	CMIM302	-	-
	PVDF	EPDM	-	-	054142	CMIF102	-	-
		FPM	-	-	054145	CMIF202	-	-
		PTFE	-	-	054148	CMIF302	-	-
20	PP	EPDM	054135	CMUM103	-	-	054134	CMDM103
		FPM	054138	CMUM203	-	-	054137	CMDM203
		PTFE	054141	CMUM303	-	-	054140	CMDM303
	PVDF	EPDM	054144	CMUF103	-	-	054143	CMDF103
		FPM	054147	CMUF203	-	-	054146	CMDF203
		PTFE	054150	CMUF303	-	-	054149	CMDF303

ROBINETS À MEMBRANE COMPACTS SÉRIE CM – PNEUMATIQUE NORMALEMENT FERMÉ



Pression : jusqu'à 90 psi à 73 °F
Diamètres : 1/2 po en PVC et PVCC

Diamètre pouces	Matériau du corps	Matériau de membrane	Deux unions, emb.	
			Code de produit	N° universel

CM CORPS

Diamètre pouces	Matériau du corps	Matériau de membrane	Code de produit	N° universel
1/2	PVC	EPDM	054151	CMUV103-NC
		FPM	054152	CMUV203-NC
		PTFE	054153	CMUV303-NC
	PVCC	EPDM	054154	CMUC103-NC
		FPM	054155	CMUC203-NC
		PTFE	054156	CMUC303-NC

Pression : jusqu'à 90 psi à 73 °F
Diamètres : 16 mm – 20 mm en PP et PVDF

Diamètre pouces	Matériau du corps	Matériau de membrane	Deux unions, emb. métrique		Emboîture métrique		Bout uni métrique	
			Code de produit	N° universel	Code de produit	N° universel	Code de produit	N° universel

CM CORPS

16	PP	EPDM	–	–	054157	CMIM102-NC	–	–
		FPM	–	–	054160	CMIM202-NC	–	–
		PTFE	–	–	054163	CMIM302-NC	–	–
	PVDF	EPDM	–	–	054166	CMIF102-NC	–	–
		FPM	–	–	054169	CMIF202-NC	–	–
		PTFE	–	–	054172	CMIF302-NC	–	–
20	PP	EPDM	054159	CMUM103-NC	–	–	054158	CMDM103-NC
		FPM	054162	CMUM203-NC	–	–	054161	CMDM203-NC
		PTFE	054165	CMUM303-NC	–	–	054164	CMDM303-NC
	PVDF	EPDM	054168	CMUF103-NC	–	–	054167	CMDF103-NC
		FPM	054171	CMUF203-NC	–	–	054170	CMDF203-NC
		PTFE	054174	CMUF303-NC	–	–	054173	CMDF303-NC

Note : les robinets à membrane en EPDM sont munis de joints toriques en EPDM, ceux à membrane en FPM et PTFE sont munis de joints toriques en Viton^{MD}.

ROBINETS À MEMBRANE SÉRIE DKD – COMMANDE PNEUMATIQUE ET ACTION DIRECTE

Les robinets à membrane série DKD sont des robinets à commande pneumatique et action directe ultra compacts, idéaux pour couper des fluides très visqueux et extrêmement sales.

L'optimisation de l'écoulement du fluide est obtenue une amélioration de la géométrie interne.

Le robinet se compose de trois éléments : le corps, la membrane et le chapeau d'étanchéité. Lorsque l'air comprimé pénètre dans le chapeau, la membrane est comprimée contre le siège surélevé du corps, interrompant le débit.

Ce principe de fonctionnement simplifié et le faible nombre de composants garantissent une très grande fiabilité et durabilité. Les robinets à membrane série DKD font partie d'un système complet de tuyaux, robinets et raccords conçus et fabriqués selon les normes rigoureuses de IPEX sur la qualité, les performances et les dimensions.

Pression : jusqu'à 120 psi à 23 °C (73 °F) selon la pression d'air de commande disponible

Diamètres : 1/2 à 2 pouces



Diamètre pouces	Bout uni		Deux raccords unions	
	Code de produit	N° universel	Code de produit	N° universel

DKD EN PVC AVEC MANCHETTE EN EPDM

1/2	354183	DKYV103D	354255	DKUV103D
3/4	354191	DKYV104D	354263	DKUV104D
1	354182	DKYV105D	354264	DKUV105D
1 1/4	354200	DKYV106D	354272	DKUV106D
1 1/2	354201	DKYV107D	354273	DKUV107D
2	354227	DKYV108D	354299	DKUV108D

CLAPETS À BOULE SÉRIE SXE – DEUX UNIONS

Les clapets de non-retour à boule à deux unions IPEX EASYFIT série SXE représentent la toute dernière innovation en matière de technologie de fabrication de robinets en thermoplastique. La série SXE complète les gammes de robinets à tournant sphérique VXE et VEE, avec lesquelles elle partage plusieurs caractéristiques identiques. Avec la série SXE on inaugure une méthode d'installation évoluée, pour un comportement en service sans problème dans des applications industrielles, OEM et sur l'eau.

Elle a été conçue pour une étanchéité positive à la fermeture sous une contre-pression de quelques psi, tant en position verticale qu'horizontale.

Pression : 232 psi à 73 °F

Diamètres : 1/2 po – 2 po



Diamètre pouces	Matériau du corps	Matériau de membrane	Emb./À visser		Emboîture	
			Code de produit	N° universel	Code de produit	N° universel
SXE						
1/2	PVC	EPDM	052013	SXEBV103	-	-
		FPM	052022	SXEBV203	-	-
	PVCC	EPDM	052121	SXEBC103	-	-
		FPM	052127	SXEBC203	-	-
3/4	PVC	EPDM	052014	SXEBV104	-	-
		FPM	052023	SXEBV204	-	-
	PVCC	EPDM	052122	SXEBC104	-	-
		FPM	052128	SXEBC204	-	-
1	PVC	EPDM	052015	SXEBV105	-	-
		FPM	052027	SXEBV205	-	-
	PVCC	EPDM	052123	SXEBC105	-	-
		FPM	052133	SXEBC205	-	-
1 1/4	PVC	EPDM	052016	SXEBV106	-	-
		FPM	052028	SXEBV206	-	-
	PVCC	EPDM	052124	SXEBC106	-	-
		FPM	052134	SXEBC206	-	-
1 1/2	PVC	EPDM	052017	SXEBV107	-	-
		FPM	052030	SXEBV207	-	-
	PVCC	EPDM	052125	SXEBC107	-	-
		FPM	052135	SXEBC207	-	-
2	PVC	EPDM	052018	SXEBV108	-	-
		FPM	052120	SXEBV208	-	-
	PVCC	EPDM	052126	SXEBC108	-	-
		FPM	052136	SXEBC208	-	-
2 1/2	PVC	EPDM	-	-	052478	SXEAV109
		FPM	-	-	052481	SXEAV209
	PVCC	EPDM	-	-	052484	SXEAC109
		FPM	-	-	052487	SXEAC209
3	PVC	EPDM	-	-	052479	SXEAV110
		FPM	-	-	052482	SXEAV210
	PVCC	EPDM	-	-	052485	SXEAC110
		FPM	-	-	052488	SXEAC210
4	PVC	EPDM	-	-	052480	SXEAV111
		FPM	-	-	052483	SXEAV211
	PVCC	EPDM	-	-	052486	SXEAC111
		FPM	-	-	052489	SXEAC211

De par sa conception avec optimisation de l'écoulement des fluides, le modèle SXE a une valeur de Cv améliorée. Le porte-siège butée est de conception à visser pour un débranchement sécuritaire en amont.

La boule est usinée lisse pour un comportement optimal en service et une prolongation de la durée de vie. La série SXE utilise aussi la clé dynamométrique EASYFIT pour le serrage des écrous unions à un couple bien défini, ainsi que le système d'étiquetage EASYFIT LCE pour une identification sur mesure.

Note : se reporter à la page 105 pour les accessoires EasyFit

Les clapets de non-retour doivent s'utiliser lorsqu'il faut empêcher le refoulement d'un fluide de procédé. C'est le cas lorsque deux fluides incompatibles ne peuvent se mélanger ou lorsqu'un écoulement en sens inverse provoquerait une vidange non souhaitable d'une conduite ou d'un réservoir du système. Il existe plusieurs modèles de clapets : le simple clapet de non-retour à boule, le clapet à battant pour service intensif et le clapet à piston à haut rendement. Ces robinets fonctionnent normalement sous l'effet de la gravité et se ferment de façon étanche sous une très faible contre-pression. Les purgeurs d'air protègent le système de tuyauterie contre les dommages en assurant l'évacuation en sécurité de l'air ou des gaz emprisonnés.

CLAPETS DE NON-RETOUR À RESSORT SÉRIE SSE – DEUX UNIONS

Les tout nouveaux clapets de non-retour à ressort série SSE complètent nos clapets de non-retour à boule SXE, qui inaugurent une méthode d'installation évoluée, pour un comportement en service sans problème dans des applications industrielles, OEM et sur l'eau. Le profil interne du clapet SSE, se combinant à la sphère profilée à ressort, offre l'avantage d'une installation sans problème, aussi bien verticalement qu'horizontalement, même si la contre-pression demeure très faible. La conception innovatrice EasyFit du clapet SSE se caractérise par un système d'étiquetage sur mesure; de plus, la poignée multifonctions EasyFit permet un contrôle de l'écrouc union en rotation et le serrage en toute sécurité du porte-siège à blocage sécuritaire.

Pression : 232 psi à 73°F

Diamètres : 1/2 po à 4 po

Diamètre pouces	Matériau de membrane	Emb./À visser		Emboîture	
		Code de produit	N° universel	Code de produit	N° universel

SXE PVC, AVEC RESSORT INOX 316

1/2	EPDM	052490	SSEBV103	-	-
	FPM	052499	SSEBV203	-	-
3/4	EPDM	052491	SSEBV104	-	-
	FPM	052500	SSEBV204	-	-
1	EPDM	052492	SSEBV105	-	-
	FPM	052501	SSEBV205	-	-
1 1/4	EPDM	052493	SSEBV106	-	-
	FPM	052502	SSEBV206	-	-
1 1/2	EPDM	052494	SSEBV107	-	-
	FPM	052503	SSEBV207	-	-
2	EPDM	052495	SSEBV108	-	-
	FPM	052504	SSEBV208	-	-
2 1/2	EPDM	-	-	052496	SSEAV109
	FPM	-	-	052505	SSEAV209
3	EPDM	-	-	052497	SSEAV110
	FPM	-	-	052506	SSEAV210
4	EPDM	-	-	052498	SSEAV111
	FPM	-	-	052507	SSEAV211

Note : se reporter à la page 105 pour les accessoires EasyFit



CLAPETS À PISTON SÉRIE VR – DEUX UNIONS, CORPS EN Y

Les composants hautes performances du modèle VR sont entièrement fabriqués en PVC. Ce robinet à corps en Y se comporte aussi bien à la verticale qu'à l'horizontale. D'une grande capacité tout en étant positivement étanche sous une faible contre-pression et muni d'une entrée par le haut pour entretien, notre clapet de non-retour à piston VR dépasse, et de loin, les performances limitées des autres clapets couramment utilisés. Des joints sont offerts aussi bien en EPDM qu'en FPM.

Pression : jusqu'à 232 psi, selon le diamètre

Diamètres : 1/2 po – 4 po



Diamètre Pouces	Matériau de membrane	Emb./À visser		À brides	
		Code de produit	N° universel	Code de produit	N° universel

VR PVC DEUX UNIONS

1/2	EPDM	053346	VRUV103	053879	VRQV103
	FPM	053289	VRUV203	053885	VRQV203
3/4	EPDM	053347	VRUV104	053880	VRQV104
	FPM	053290	VRUV204	053886	VRQV204
1	EPDM	053348	VRUV105	053881	VRQV105
	FPM	053291	VRUV205	053887	VRQV205
1 1/4	EPDM	053349	VRUV106	053882	VRQV106
	FPM	053292	VRUV206	053888	VRQV206
1 1/2	EPDM	053350	VRUV107	053883	VRQV107
	FPM	053293	VRUV207	053889	VRQV207
2	EPDM	053351	VRUV108	053884	VRQV108
	FPM	053294	VRUV208	053890	VRQV208

Diamètre Pouces	Matériau de membrane	À visser		Emboîture		À brides	
		Code de produit	N° universel	Code de produit	N° universel	Code de produit	N° universel

VR PVC NON À DEUX UNIONS

3	EPDM	053352	VRFV110	053295	VRAV110	053925	VROV110
4	EPDM	053353	VRFV111	053296	VRAV111	053926	VROV111

CLAPETS DE NON-RETOUR À BATTANT SÉRIE SC

Le modèle SC laisse passer un débit important tout en assurant un maximum de souplesse d'utilisation. Grâce à leurs pièces en contact avec le fluide et leurs accessoires en acier inoxydable, leur conception à entrée par le haut et leur très faible contre-pression de fermeture, ces robinets à brides représentent le choix idéal pour empêcher l'inversion de l'écoulement dans les conduites de grand diamètre, aussi bien verticales qu'horizontales. Le modèle SC est offert en PVC avec joints en EPDM ou FPM.



Pression : jusqu'à 100 psi à 73°F, selon le diamètre
Diamètres : 3 po - 8 po

Diamètre Pouces	Matériau de membrane	À brides	
		Code de produit	N° universel

SC PVC À BRIDES

3	EPDM	052289	SCOV110
	VITON	053875	SCOV210
4	EPDM	052290	SCOV111
	VITON	053876	SCOV211
6	EPDM	052291	SCOV113
	VITON	053877	SCOV213
8	EPDM	052292	SCOV114
	VITON	053878	SCOV214

PURGEURS D'AIR SÉRIE VA - SIMPLE UNION

Le modèle VA est l'un des deux seuls appareils de robinetterie en plastique de ce genre dans l'industrie et le seul qui soit commandé par le fluide et non la pression. Conçu pour les réservoirs, liquides chargés ou mises en route, l'appareil VA supprime de façon économique et efficace les poches d'air ou de gaz; il élimine aussi les dangers potentiels dus au vide. Ces appareils sans fuite sont offerts en PVC avec joints en EPDM. Des jeux de joints en FPM sont aussi offerts.

Pression : 232 psi
Diamètres : 3/4 po, 1 1/4 po et 2 po



Diamètre Pouces	Matériau de membrane	Code de produit	Numéro universel
--------------------	----------------------------	--------------------	---------------------

PVC, simple union

3/4	EPDM	053559	VAFV104
1 1/4	EPDM	053560	VAFV106
2	EPDM	053561	VAFV108

Diamètre Pouces	Code de produit	Numéro universel
--------------------	--------------------	---------------------

Jeu de joints toriques en Viton^{MD}

3/4	153845	OVA204
1 1/4	153846	OVA206
2	153847	OVA208

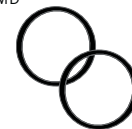

Note : les robinets sont fournis avec extrémités de raccordement doubles (emboîture et à visser) du côté sortie

FILTRES À SÉDIMENTS SÉRIE RV - DEUX UNIONS – CORPS EN Y

Le filtre à corps en Y RV sert à protéger les composants essentiels d'une tuyauterie en retirant les solides et les impuretés en suspension. Le PVC transparent utilisé dans la fabrication permet de vérifier le tamis en service, tandis que la conception à entrée par le bas autorise un entretien du filtre sans démontage de la conduite. La série RV est offerte avec joints en EPDM ou en FPM, ainsi qu'en PVCC Corzan^{MD}.



Pression : jusqu'à 150 psi, selon le diamètre

Diamètres : 1/2 po – 4 po

Diamètre Pouces	Matériau de membrane	Emb./À visser		À brides	
		Code de produit	N° universel	Code de produit	N° universel

PVC transparent, deux unions, avec tamis à maille de 35 en PVC

1/2	EPDM	053261	RVUT103	053935	RVOT103
	FPM	053233	RVUT203	053941	RVOT203
3/4	EPDM	053262	RVUT104	053936	RVOT104
	FPM	053234	RVUT204	053942	RVOT204
1	EPDM	053263	RVUT105	053937	RVOT105
	FPM	053235	RVUT205	053943	RVOT205
1 1/4	EPDM	053264	RVUT106	053938	RVOT106
	FPM	053236	RVUT206	053944	RVOT206
1 1/2	EPDM	053265	RVUT107	053939	RVOT107
	FPM	053237	RVUT207	053945	RVOT207
2	EPDM	053266	RVUT108	053940	RVOT108
	FPM	053238	RVUT208	053946	RVOT208

Diamètre Pouces	Matériau de membrane	Emb./À visser	
		Code de produit	N° universel

PVCC deux unions, avec tamis à maille de 20 en PP

1/2	FPM	053334	RVUC203
3/4	FPM	053335	RVUC204
1	FPM	053336	RVUC205
1 1/4	FPM	053337	RVUC206
1 1/2	FPM	053338	RVUC207
2	FPM	053339	RVUC208

Diamètre Pouces	Matériau de membrane	Emboîture		À visser	
		Code de produit	N° universel	Code de produit	N° universel

PVC transparent, NON à deux unions, avec tamis à maille de 35 en PVC

3	EPDM	053211	RVAT110	053267	RVFT110
	FPM	054012	RVAT210	053239	RVFT210
4	EPDM	053212	RVAT111	053268	RVFT111
	FPM	054013	RVAT211	053240	RVFT211

Diamètres Maille ASTM	Entraxe des trous pouces	Trous/po ²	Dia. des trous Microns / µm	Disponibilité		
				PVC	Inox	PP
Maille de 18	0,098	226	1000	X	–	–
Maille de 20	0,060	271	850	–	–	X
Maille de 30	0,079	387	600	X	–	–
Maille de 35	0.059	645	500	X	–	–
Maille de 50	0.039	1226	300	X	–	–
Maille de 35	0.028	1548	500	–	X	–



Tamis de recharge de filtres à sédiments série RV

Diamètre Pouces	Numéro de produit	Code de produit
--------------------	----------------------	--------------------

PVC MAILLE DE 18

1/2	4RT13FV	053947
3/4	4RT13GV	053948
1	4RT13HV	053949
1 1/4	4RT13IV	053950
1 1/2	4RT13JV	053951
2	4RT13LV	053952
3	4RT13PV	053953
4	4RT13QV	053954

Diamètre Pouces	Numéro de produit	Code de produit
--------------------	----------------------	--------------------

PVC MAILLE DE 30

1/2	4RT15FV	053955
3/4	4RT15GV	053956
1	4RT15HV	053957
1 1/4	4RT15IV	053958
1 1/2	4RT15JV	053959
2	4RT15LV	053960
3	4RT15PV	053961
4	4RT15QV	053962

PVC MAILLE DE 35

1/2	4RT19FV	053963
3/4	4RT19GV	053964
1	4RT19HV	053965
1 1/4	4RT19IV	053966
1 1/2	4RT19JV	053967
2	4RT19LV	053968
3	4RT19PV	053969
4	4RT19QV	053970

PVC MAILLE DE 50

1/2	4RT30FV	053971
3/4	4RT30GV	053972
1	4RT30HV	053973
1 1/4	4RT30IV	053974
1 1/2	4RT30JV	053975
2	4RT30LV	053976
3	4RT30PV	053977
4	4RT30QV	053978

INOX MAILLE DE 35

1/2	4RT19FSS	053979
3/4	4RT19GSS	053980
1	4RT19HSS	053981
1 1/4	4RT19ISS	053982
1 1/2	4RT19JSS	053983
2	4RT19LSS	053984
3	4RT19PSS	053985
4	4RT19QSS	053986

PP MAILLE DE 20

1/2	4RT30FPP	053332
3/4	4RT30GPP	053340
1	4RT30HPP	053341
1 1/4	4RT30IPP	053342
1 1/2	4RT30JPP	053343
2	4RT30LPP	053344
3	-	-
4	-	-

ÉLECTROVANNES SÉRIE S12/22 - DEUX UNIONS, NORMALEMENT FERMÉES, 110 V CA

La série S12/22 d'électrovannes à deux unions remplace la série SF déjà très appréciée; dotée de nouvelles caractéristiques d'avant-garde, elle est conçue pour des applications industrielles, OEM et sur l'eau. L'appareil S12/22 est une vanne de régulation de débit à 2 positions, à 2 voies, à action directe, idéale pour un réglage précis et pour service avec cycles nombreux. Le nouvel actionneur électrique à solénoïde a été redessiné pour plus de 5 millions de cycles en service, sans nécessiter d'entretien et pour un cycle de service à 100 %; il n'y a donc plus de risque de surchauffe, ni de « grillage ». De par leur conception à « volet obturateur à effet de levier », leur commande manuelle de secours et leur indicateur de position à DEL, ces électrovannes durent plus longtemps et ont de meilleures performances que les appareils à membrane de conception plus conventionnelle.



Pression : jusqu'à 90 psi
Diamètres : 1/4 po – 1/2 po

Diamètre Pouces	Matériau de membrane	Emboîture		À visser	
		Code de produit	N° universel	Code de produit	N° universel

S12/22 PVC

1/4	0.16	EPDM	353687	S12AV0414E110AC	353723	S12NV0414E110AC
		FPM	353711	S12AV0414F110AC	353699	S12NV0414F110AC
1/4	0.24	EPDM	353688	S12AV0614E110AC	353724	S12NV0614E110AC
		FPM	353712	S12AV0614F110AC	353698	S12NV0614F110AC
1/4	0.31	EPDM	353689	S12AV0814E110AC	353725	S12NV0814E110AC
		FPM	353713	S12AV0814F110AC	353697	S12NV0814F110AC
1/2	0.31	EPDM	353696	S22AV0812E110AC	353734	S22NV0812E110AC
		FPM	353722	S22AV0812F110AC	353708	S22NV0812F110AC
1/2	0.39	EPDM	353709	S22AV1012E110AC	353733	S22NV1012E110AC
		FPM	353721	S22AV1012F110AC	353707	S22NV1012F110AC
1/2	0.59	EPDM	353710	S22AV1512E110AC	353732	S22NV1512E110AC
		FPM	353720	S22AV1512F110AC	353706	S22NV1512F110AC

ROBINETS À SIÈGE OBLIQUE VV - DEUX UNIONS, CORPS EN Y

Diamètres : 1/2 po – 2 po

Diamètre Pouces	Matériau de membrane	Emb./À visser	
		Code de produit	N° universel

PVC, DEUX UNIONS, AVEC GARNITURE EN PTFE

1/2	EPDM	253869	WVBV103
3/4	EPDM	253870	WVBV104
1	EPDM	253871	WVBV105
1 1/4	EPDM	253872	WVBV106
1 1/2	EPDM	253873	WVBV107
2	EPDM	253874	WVBV108



Note : des jeux de joints en Viton^{MD} sont offerts sur demande; veuillez contacter le service à la clientèle.

ROBINETS DE LABORATOIRE SÉRIE LV AVEC RACCORDEMENTS FNPT, MNPT ET POUR FLEXIBLE

Le modèle LV est un produit ingénieux en PVC à commande quart de tour, fourni avec différents modes de raccordement s'adaptant à plusieurs sortes de tuyauteries ou de flexibles.

Pression : 150 psi à 73 °F

Diamètres : 1/4 po

Diamètre Pouces	Code de produit	Numéro universel
--------------------	--------------------	---------------------

ROBINETS DE LABORATOIRE SÉRIE LV AVEC RACCORDEMENTS FNPT, MNPT ET POUR FLEXIBLE

1/4	052308	LVKV101
-----	--------	---------



COMMANDE QUART DE TOUR AUTOMATIQUE

Commande quart de tour automatique - Pneumatique/électrique

L'automatisation constitue une solution idéale pour la commande précise de plusieurs robinets dans un système, lorsque les robinets sont éloignés ou lorsque le procédé exige en permanence une surveillance et un réglage. Les actionneurs pneumatiques et électriques se montent aisément sur nos robinets à tournant sphérique, à papillon et multivoies. Entre autres, ces actionneurs peuvent être normalement fermés, normalement ouverts ou à double effet; ils ont un corps en aluminium anticorrosion et sont équipés de ressorts préchargés et de cames réglables. Parmi les nombreux accessoires, on trouve des indicateurs de position visuels à dôme et des fins de course; on offre des électrovannes à 3 et à 4 voies, ainsi que des positionneurs. Pour de plus amples informations, se reporter au manuel technique industriel IPEX, volume IX, intitulé « Commande quart de tour automatique ».

ACTIONNEURS PNEUMATIQUES - VUE D'ENSEMBLE

Les actionneurs pneumatiques représentent le choix le plus courant pour les robinets quart de tour en matière plastique utilisés dans les installations de procédé. On dispose facilement d'un système d'air comprimé dans toute usine et le coût de l'actionneur lui-même est généralement inférieur à celui d'un appareil électrique pour un couple de sortie comparable. Comme une commande quart de tour automatique classique suppose rarement un positionnement (fonction plus facilement remplie par un actionneur électrique), l'endurance cyclique d'un actionneur pneumatique est nettement supérieure à celle d'un actionneur électrique, sans compter le fait que, dans un environnement dangereux (substances volatiles), ce genre d'actionneur offre une sécurité intrinsèque supérieure. Parmi les nombreuses variétés d'actionneurs pneumatiques, l'industrie des matières plastiques a retenu comme premier choix la conception à pignon et crémaillère. Ce type d'actionneur, tout à fait résistant et robuste, se distingue par une longue durée de vie.

Il est généralement de fabrication compacte et simple et certains modèles peuvent être très légers. La conception permet aussi d'utiliser le même composant de base comme actionneur à double effet et (moyennant des modifications mineures) comme actionneur à ressort de rappel.



ACTIONNEURS ÉLECTRIQUES - VUE D'ENSEMBLE

i SAVIEZ-VOUS QUE...?

La commande quart de tour automatique offre les trois fonctions de base suivantes :

- 1. Double effet** – Cette fonction nécessite une énergie externe pour chaque course. Par exemple, il faut de l'énergie pour ouvrir le robinet et il en faut aussi pour le fermer.
- 2. Normalement ouvert** – Fonction aussi appelée « à mode de défaillance en ouverture »; la position par défaut est l'ouverture et l'actionneur a besoin d'énergie pour fermer le robinet.
- 3. Normalement fermé** – Fonction aussi appelée « à mode de défaillance en fermeture »; la position par défaut est la fermeture et l'actionneur a besoin d'énergie pour ouvrir le robinet.

Bien qu'ils soient légèrement plus chers que les actionneurs pneumatiques, les actionneurs électriques offrent certains avantages intéressants. Ils représentent le premier choix lorsque la durée du cycle est un paramètre important; en effet, un robinet commandé par un actionneur pneumatique à fermeture rapide pourrait provoquer une pointe de pression dangereuse (coup de bélier). Il peut être également préférable de choisir un actionneur électrique lorsque la source d'énergie est située à une grande distance. Les pertes de charge dans de longs tronçons de conduites d'air comprimé peuvent entraîner une réduction de rendement et/ou l'ajout de postes de compression. Par ailleurs, l'actionneur électrique est à privilégier (et ce peut être le seul choix) pour la commande quart de tour d'un robinet multivoies. Dans ce cas, il se peut que la course ne soit pas uniquement de 0 à 90°, mais de 0 à 90° à 180°. Avec un actionneur à pignon et crémaillère, il faudrait quatre pistons séparés et une multitude de chambres d'air reliées les unes aux autres, ce qui n'est pas nécessaire avec une commande électrique. La plupart des actionneurs électriques sont munis d'un mécanisme à came/fin de course, ce qui permet de régler l'appareil pour différentes valeurs de rotation. Les deux interrupteurs de fin de course standards servent à envoyer à distance un signal d'ouverture ou de fermeture. On dispose par ailleurs d'une multitude de tensions, aussi bien en courant alternatif (CA) qu'en courant continu (CC).



ROBINETS À TOURNANT SPHÉRIQUE SÉRIE VKD - DEUX UNIONS, PNEUMATIQUE – DOUBLE EFFET

Diamètre Pouces	Matériau du corps	Matériau de membrane	Code de produit	Numéro universel
-----------------	-------------------	----------------------	-----------------	------------------

VKD avec sièges PTFE

Pneumatique – DEUX UNIONS – EMB./À VISSER

Diamètre Pouces	Matériau du corps	Matériau de membrane	Code de produit	Numéro universel
1/2	PVC	EPDM	253296	VKDBV103-DA
		FPM	253305	VKDBV203-DA
	PVCC	EPDM	253314	VKDBC103-DA
		FPM	253323	VKDBC203-DA
3/4	PVC	EPDM	253297	VKDBV104-DA
		FPM	253306	VKDBV204-DA
	PVCC	EPDM	253315	VKDBC104-DA
		FPM	253324	VKDBC204-DA
1	PVC	EPDM	253298	VKDBV105-DA
		FPM	253307	VKDBV205-DA
	PVCC	EPDM	253316	VKDBC105-DA
		FPM	253325	VKDBC205-DA
1 1/4	PVC	EPDM	253299	VKDBV106-DA
		FPM	253308	VKDBV206-DA
	PVCC	EPDM	253317	VKDBC106-DA
		FPM	253326	VKDBC206-DA
1 1/2	PVC	EPDM	253300	VKDBV107-DA
		FPM	253309	VKDBV207-DA
	PVCC	EPDM	253318	VKDBC107-DA
		FPM	253327	VKDBC207-DA
2	PVC	EPDM	253301	VKDBV108-DA
		FPM	253310	VKDBV208-DA
	PVCC	EPDM	253319	VKDBC108-DA
		FPM	253328	VKDBC208-DA

Pneumatique – DEUX UNIONS – EMBOÎTURE

Diamètre Pouces	Matériau du corps	Matériau de membrane	Code de produit	Numéro universel
2 1/2	PVC	EPDM	253302	VKDAV109-DA
		FPM	253311	VKDAV209-DA
	PVCC	EPDM	253320	VKDAC109-DA
		FPM	253329	VKDAC209-DA
3	PVC	EPDM	253303	VKDAV110-DA
		FPM	253312	VKDAV210-DA
	PVCC	EPDM	253321	VKDAC110-DA
		FPM	253330	VKDAC210-DA
4	PVC	EPDM	253304	VKDAV111-DA
		FPM	253313	VKDAV211-DA
	PVCC	EPDM	253322	VKDAC111-DA
		FPM	253331	VKDAC211-DA

Diamètre Pouces	Matériau du corps	Matériau de membrane	Code de produit	Numéro universel
-----------------	-------------------	----------------------	-----------------	------------------

VKD, avec sièges PTFE

Pneumatique – RESSORT DE RAPPEL, NORMALEMENT FERMÉ – EMBOÎTURE/À VISSER

Diamètre Pouces	Matériau du corps	Matériau de membrane	Code de produit	Numéro universel
1/2	PVC	EPDM	253332	VKDBV103-NC
		FPM	253341	VKDBV203-NC
	PVCC	EPDM	253350	VKDBC103-NC
		FPM	253359	VKDBC203-NC
3/4	PVC	EPDM	253333	VKDBV104-NC
		FPM	253342	VKDBV204-NC
	PVCC	EPDM	253351	VKDBC104-NC
		FPM	253360	VKDBC204-NC
1	PVC	EPDM	253334	VKDBV105-NC
		FPM	253343	VKDBV205-NC
	PVCC	EPDM	253352	VKDBC105-NC
		FPM	253361	VKDBC205-NC
1 1/4	PVC	EPDM	253335	VKDBV106-NC
		FPM	253344	VKDBV206-NC
	PVCC	EPDM	253353	VKDBC106-NC
		FPM	253362	VKDBC206-NC
1 1/2	PVC	EPDM	253336	VKDBV107-NC
		FPM	253345	VKDBV207-NC
	PVCC	EPDM	253354	VKDBC107-NC
		FPM	253363	VKDBC207-NC
2	PVC	EPDM	253337	VKDBV108-NC
		FPM	253346	VKDBV208-NC
	PVCC	EPDM	253355	VKDBC108-NC
		FPM	253364	VKDBC208-NC

Pneumatique – RESSORT DE RAPPEL, NORMALEMENT FERMÉ – EMBOÎTURE

Diamètre Pouces	Matériau du corps	Matériau de membrane	Code de produit	Numéro universel
2 1/2	PVC	EPDM	253338	VKDAV109-NC
		FPM	253347	VKDAV209-NC
	PVCC	EPDM	253356	VKDAC109-NC
		FPM	253365	VKDAC209-NC
3	PVC	EPDM	253339	VKDAV110-NC
		FPM	253348	VKDAV210-NC
	PVCC	EPDM	253357	VKDAC110-NC
		FPM	253366	VKDAC210-NC
4	PVC	EPDM	253340	VKDAV111-NC
		FPM	253349	VKDAV211-NC
	PVCC	EPDM	253358	VKDAC111-NC
		FPM	253367	VKDAC211-NC

Note : positionneur 24 V CC, 4-20 mA, batterie de secours pour sécurité en cas de défaillance offerte. Consulter la liste de prix des robinets thermoplastiques résistants à la corrosion IPEX ou contacter le représentant IPEX

Diamètre Pouces	Matériau du corps	Matériau de membrane	Code de produit	Numéro universel
--------------------	----------------------	----------------------------	--------------------	---------------------

VKD, avec sièges PTFE

Pneumatique – RESSORT DE RAPPEL,
NORMALEMENT OUVERT – EMBOÎTURE/À VISSER

1/2	PVC	EPDM	253368	VKDBV103-NO
		FPM	253377	VKDBV203-NO
	PVCC	EPDM	253386	VKDBC103-NO
		FPM	253395	VKDBC203-NO
3/4	PVC	EPDM	253369	VKDBV104-NO
		FPM	253378	VKDBV204-NO
	PVCC	EPDM	253387	VKDBC104-NO
		FPM	253396	VKDBC204-NO
1	PVC	EPDM	253370	VKDBV105-NO
		FPM	253379	VKDBV205-NO
	PVCC	EPDM	253388	VKDBC105-NO
		FPM	253397	VKDBC205-NO
1 1/4	PVC	EPDM	253371	VKDBV106-NO
		FPM	253380	VKDBV206-NO
	PVCC	EPDM	253389	VKDBC106-NO
		FPM	253398	VKDBC206-NO
1 1/2	PVC	EPDM	253372	VKDBV107-NO
		FPM	253381	VKDBV207-NO
	PVCC	EPDM	253390	VKDBC107-NO
		FPM	253399	VKDBC207-NO
2	PVC	EPDM	253373	VKDBV108-NO
		FPM	253382	VKDBV208-NO
	PVCC	EPDM	253391	VKDBC108-NO
		FPM	253400	VKDBC208-NO

Pneumatique – RESSORT DE RAPPEL,
NORMALEMENT OUVERT – EMBOÎTURE

2 1/2	PVC	EPDM	253374	VKDAV109-NO
		FPM	253383	VKDAV209-NO
	PVCC	EPDM	253392	VKDAC109-NO
		FPM	253401	VKDAC209-NO
3	PVC	EPDM	253375	VKDAV110-NO
		FPM	253384	VKDAV210-NO
	PVCC	EPDM	253393	VKDAC110-NO
		FPM	253402	VKDAC210-NO
4	PVC	EPDM	253376	VKDAV111-NO
		FPM	253385	VKDAV211-NO
	PVCC	EPDM	253394	VKDAC111-NO
		FPM	253403	VKDAC211-NO



ROBINET À TOURNANT SPHÉRIQUE 3 VOIES SÉRIE TKD EN PVC DEUX UNIONS, PNEUMATIQUE

Diamètre Pouces	Matériau du corps	Matériau de membrane	Code de produit	Numéro universel
-----------------	-------------------	----------------------	-----------------	------------------

TKD avec sièges PTFE, orifices en L

Pneumatique – DOUBLE EFFET – EMB.À VISSER

Diamètre Pouces	Matériau du corps	Matériau de membrane	Code de produit	Numéro universel
1/2	PVC	EPDM	253791	TKDLBV103-DA
		FPM	253797	TKDLBV203-DA
1/2	PVCC	EPDM	254071	TKDLBC103-DA
		FPM	254001	TKDLBC203-DA
3/4	PVC	EPDM	253792	TKDLBV104-DA
		FPM	253798	TKDLBV204-DA
3/4	PVCC	EPDM	254049	TKDLBC104-DA
		FPM	254002	TKDLBC204-DA
1	PVC	EPDM	253793	TKDLBV105-DA
		FPM	253799	TKDLBV205-DA
1	PVCC	EPDM	254051	TKDLBC105-DA
		FPM	254003	TKDLBC205-DA
1 1/4	PVC	EPDM	253794	TKDLBV106-DA
		FPM	253800	TKDLBV206-DA
1 1/4	PVCC	EPDM	254052	TKDLBC106-DA
		FPM	254004	TKDLBC206-DA
1 1/2	PVC	EPDM	253795	TKDLBV107-DA
		FPM	253801	TKDLBV207-DA
1 1/2	PVCC	EPDM	254053	TKDLBC107-DA
		FPM	254005	TKDLBC207-DA
2	PVC	EPDM	253796	TKDLBV108-DA
		FPM	253802	TKDLBV208-DA
2	PVCC	EPDM	254060	TKDLBC108-DA
		FPM	254006	TKDLBC208-DA

Pneumatique – RESSORT DE RAPPEL – NORMALEMENT FERMÉ – EMB.À VISSER

Diamètre Pouces	Matériau du corps	Matériau de membrane	Code de produit	Numéro universel
1/2	PVC	EPDM	253767	TKDLBV103-NC
		FPM	253773	TKDLBV203-NC
1/2	PVCC	EPDM	254061	TKDLBC103-NC
		FPM	254013	TKDLBC203-NC
3/4	PVC	EPDM	253768	TKDLBV104-NC
		FPM	253774	TKDLBV204-NC
3/4	PVCC	EPDM	254062	TKDLBC104-NC
		FPM	254014	TKDLBC204-NC
1	PVC	EPDM	253769	TKDLBV105-NC
		FPM	253775	TKDLBV205-NC
1	PVCC	EPDM	254063	TKDLBC105-NC
		FPM	254015	TKDLBC205-NC
1 1/4	PVC	EPDM	253770	TKDLBV106-NC
		FPM	253776	TKDLBV206-NC
1 1/4	PVCC	EPDM	254064	TKDLBC106-NC
		FPM	254016	TKDLBC206-NC
1 1/2	PVC	EPDM	253771	TKDLBV107-NC
		FPM	253777	TKDLBV207-NC
1 1/2	PVCC	EPDM	254065	TKDLBC107-NC
		FPM	254017	TKDLBC207-NC
2	PVC	EPDM	253772	TKDLBV108-NC
		FPM	253778	TKDLBV208-NC
2	PVCC	EPDM	254066	TKDLBC108-NC
		FPM	254018	TKDLBC208-NC



Diamètre Pouces	Matériau du corps	Matériau de membrane	Code de produit	Numéro universel
-----------------	-------------------	----------------------	-----------------	------------------

TKD avec sièges PTFE, orifices en L

Pneumatique – RESSORT DE RAPPEL, NORMALEMENT OUVERT – EMB.À VISSER

Diamètre Pouces	Matériau du corps	Matériau de membrane	Code de produit	Numéro universel
1/2	PVC	EPDM	253744	TKDLBV103-NO
		FPM	253750	TKDLBV203-NO
1/2	PVCC	EPDM	253828	TKDLBV103-NO
		FPM	254025	TKDLBC203-NO
3/4	PVC	EPDM	253745	TKDLBV104-NO
		FPM	253751	TKDLBV204-NO
3/4	PVCC	EPDM	253829	TKDLBV104-NO
		FPM	254026	TKDLBC204-NO
1	PVC	EPDM	253746	TKDLBV105-NO
		FPM	253752	TKDLBV205-NO
1	PVCC	EPDM	253830	TKDLBV105-NO
		FPM	254027	TKDLBC205-NO
1 1/4	PVC	EPDM	253747	TKDLBV106-NO
		FPM	253753	TKDLBV206-NO
1 1/4	PVCC	EPDM	253831	TKDLBV106-NO
		FPM	254028	TKDLBC206-NO
1 1/2	PVC	EPDM	253748	TKDLBV107-NO
		FPM	253754	TKDLBV207-NO
1 1/2	PVCC	EPDM	253832	TKDLBV107-NO
		FPM	254029	TKDLBC207-NO
2	PVC	EPDM	253749	TKDLBV108-NO
		FPM	253755	TKDLBV208-NO
2	PVCC	EPDM	253833	TKDLBV108-NO
		FPM	254030	TKDLBC208-NO

Note : positionneur 24 V CC, 4-20 mA, batterie de secours pour sécurité en cas de défaillance offerte. Consulter la liste de prix des robinets thermoplastiques résistants à la corrosion IPEX ou contacter le représentant IPEX

ROBINET À TOURNANT SPHÉRIQUE 3 VOIES SÉRIE TKD EN PVC DEUX UNIONS, PNEUMATIQUE

Diamètre Pouces	Matériau du corps	Matériau de membrane	Code de produit	Numéro universel
--------------------	----------------------	----------------------------	--------------------	---------------------

TKD avec sièges PTFE, orifices en T

Pneumatique – DOUBLE EFFET – EMB./À VISSER

Diamètre Pouces	Matériau du corps	Matériau de membrane	Code de produit	Numéro universel
1/2	PVC	EPDM	253803	TKDTBV103-DA
		FPM	253809	TKDTBV203-DA
	PVCC	EPDM	254055	TKDTBC103-DA
		FPM	254007	TKDTBC203-DA
3/4	PVC	EPDM	253804	TKDTBV104-DA
		FPM	253810	TKDTBV204-DA
	PVCC	EPDM	254056	TKDTBC104-DA
		FPM	254008	TKDTBC204-DA
1	PVC	EPDM	253805	TKDTBV105-DA
		FPM	253811	TKDTBV205-DA
	PVCC	EPDM	254057	TKDTBC105-DA
		FPM	254009	TKDTBC205-DA
1 1/4	PVC	EPDM	253806	TKDTBV106-DA
		FPM	253812	TKDTBV206-DA
	PVCC	EPDM	254058	TKDTBC106-DA
		FPM	254010	TKDTBC206-DA
1 1/2	PVC	EPDM	253807	TKDTBV107-DA
		FPM	253813	TKDTBV207-DA
	PVCC	EPDM	254059	TKDTBC107-DA
		FPM	254011	TKDTBC207-DA
2	PVC	EPDM	253808	TKDTBV108-DA
		FPM	253814	TKDTBV208-DA
	PVCC	EPDM	254054	TKDTBC108-DA
		FPM	254012	TKDTBC208-DA

Pneumatic – RESSORT DE RAPPEL – NORMALEMENT FERMÉ – EMB./À VISSER

Diamètre Pouces	Matériau du corps	Matériau de membrane	Code de produit	Numéro universel
1/2	PVC	EPDM	253779	TKDTBV103-NC
		FPM	253785	TKDTBV203-NC
	PVCC	EPDM	254067	TKDTBC103-NC
		FPM	254019	TKDTBC203-NC
3/4	PVC	EPDM	253780	TKDTBV104-NC
		FPM	253786	TKDTBV204-NC
	PVCC	EPDM	254068	TKDTBC104-NC
		FPM	254020	TKDTBC204-NC
1	PVC	EPDM	253781	TKDTBV105-NC
		FPM	253787	TKDTBV205-NC
	PVCC	EPDM	254069	TKDTBC105-NC
		FPM	254021	TKDTBC205-NC
1 1/4	PVC	EPDM	253782	TKDTBV106-NC
		FPM	253788	TKDTBV206-NC
	PVCC	EPDM	254070	TKDTBC106-NC
		FPM	254022	TKDTBC206-NC
1 1/2	PVC	EPDM	253783	TKDTBV107-NC
		FPM	253789	TKDTBV207-NC
	PVCC	EPDM	254050	TKDTBC107-NC
		FPM	254023	TKDTBC207-NC
2	PVC	EPDM	253784	TKDTBV108-NC
		FPM	253790	TKDTBV208-NC
	PVCC	EPDM	254072	TKDTBC108-NC
		FPM	254024	TKDTBC208-NC



Diamètre Pouces	Matériau du corps	Matériau de membrane	Code de produit	Numéro universel
--------------------	----------------------	----------------------------	--------------------	---------------------

TKD avec sièges PTFE, orifices en T

Pneumatique – RESSORT DE RAPPEL, NORMALEMENT OUVERT – EMB./À VISSER

Diamètre Pouces	Matériau du corps	Matériau de membrane	Code de produit	Numéro universel
1/2	PVC	EPDM	253756	TKDTBV103-NO
		FPM	253762	TKDTBV203-NO
	PVCC	EPDM	253834	TKDTBC103-NO
		FPM	254031	TKDTBC203-NO
3/4	PVC	EPDM	253757	TKDTBV104-NO
		FPM	253763	TKDTBV204-NO
	PVCC	EPDM	253835	TKDTBC104-NO
		FPM	254032	TKDTBC204-NO
1	PVC	EPDM	253758	TKDTBV105-NO
		FPM	253764	TKDTBV205-NO
	PVCC	EPDM	283836	TKDTBC105-NO
		FPM	254033	TKDTBC205-NO
1 1/4	PVC	EPDM	253759	TKDTBV106-NO
		FPM	253765	TKDTBV206-NO
	PVCC	EPDM	253837	TKDTBC106-NO
		FPM	254034	TKDTBC206-NO
1 1/2	PVC	EPDM	253760	TKDTBV107-NO
		FPM	253766	TKDTBV207-NO
	PVCC	EPDM	253838	TKDTBC107-NO
		FPM	254035	TKDTBC207-NO
2	PVC	EPDM	253761	TKDTBV108-NO
		FPM	253815	TKDTBV208-NO
	PVCC	EPDM	253839	TKDTBC108-NO
		FPM	254036	TKDTBC208-NO

Note : positionneur 24 V CC, 4-20 mA, batterie de secours pour sécurité en cas de défaillance offerte. Consulter la liste de prix des robinets thermoplastiques résistants à la corrosion IPEX ou contacter le représentant IPEX

ROBINET À PAPILLON SÉRIE FK, PNEUMATIQUE

Diamètre Pouces	Matériau du corps	Matériau de membrane	Code de produit	Numéro universel
--------------------	-------------------------	----------------------------	--------------------	---------------------

FK Disque en PP, corps méplat

Pneumatique – DOUBLE EFFET

Diamètre Pouces	Matériau du corps	Matériau de membrane	Code de produit	Numéro universel
1 1/2	PVC	EPDM	253536	FKOM107-DA
		FPM	253546	
2	PVC	EPDM	253537	FKOM108-DA
		FPM	253547	
2 1/2	PVC	EPDM	253538	FKOM109-DA
		FPM	253548	
3	PVC	EPDM	253539	FKOM110-DA
		FPM	253549	
4	PVC	EPDM	253540	FKOM111-DA
		FPM	253550	
5	PVC	EPDM	253541	FKOM112-DA
		FPM	253551	
6	PVC	EPDM	253542	FKOM113-DA
		FPM	253552	
8	PVC	EPDM	253543	FKOM114-DA
		FPM	253553	
10	PVC	EPDM	253544	FKOM115-DA
		FPM	253554	
12	PVC	EPDM	253545	FKOM116-DA
		FPM	253555	

FK Disque en PP, oreilles en inox.

Diamètre Pouces	Matériau du corps	Matériau de membrane	Code de produit	Numéro universel
2 1/2	PVC	EPDM	253556	FKLM109-DA
		FPM	253564	FKLM209-DA
3	PVC	EPDM	253557	FKLM110-DA
		FPM	253565	FKLM210-DA
4	PVC	EPDM	253558	FKLM111-DA
		FPM	253566	FKLM211-DA
5	PVC	EPDM	253559	FKLM112-DA
		FPM	253567	FKLM212-DA
6	PVC	EPDM	253560	FKLM113-DA
		FPM	253568	FKLM213-DA
8	PVC	EPDM	253561	FKLM114-DA
		FPM	253569	FKLM214-DA
10	PVC	EPDM	253562	FKLM115-DA
		FPM	253570	FKLM215-DA
12	PVC	EPDM	253563	FKLM116-DA
		FPM	253571	FKLM216-DA

Diamètre Pouces	Matériau du corps	Matériau de membrane	Code de produit	Numéro universel
--------------------	-------------------------	----------------------------	--------------------	---------------------

FK Disque en PP, corps méplat

Pneumatique – RESSORT DE RAPPEL, NORMALEMENT OUVERT

Diamètre Pouces	Matériau du corps	Matériau de membrane	Code de produit	Numéro universel
1 1/2	PVC	EPDM	253572	FKOM107-NC
		FPM	253582	FKOM207-NC
2	PVC	EPDM	253573	FKOM108-NC
		FPM	253583	FKOM208-NC
2 1/2	PVC	EPDM	253574	FKOM109-NC
		FPM	253584	FKOM209-NC
3	PVC	EPDM	253575	FKOM110-NC
		FPM	253585	FKOM210-NC
4	PVC	EPDM	253576	FKOM111-NC
		FPM	253586	FKOM211-NC
5	PVC	EPDM	253577	FKOM112-NC
		FPM	253587	FKOM212-NC
6	PVC	EPDM	253578	FKOM113-NC
		FPM	253588	FKOM213-NC
8	PVC	EPDM	253579	FKOM114-NC
		FPM	253589	FKOM214-NC
10	PVC	EPDM	253580	FKOM115-NC
		FPM	253590	FKOM215-NC
12	PVC	EPDM	253581	FKOM116-NC
		FPM	253591	FKOM216-NC

FK Disque en PP, oreilles en inox.

Diamètre Pouces	Matériau du corps	Matériau de membrane	Code de produit	Numéro universel
2 1/2	PVC	EPDM	253592	FKLM109-NC
		FPM	253600	FKLM209-NC
3	PVC	EPDM	253593	FKLM110-NC
		FPM	253601	FKLM210-NC
4	PVC	EPDM	253594	FKLM111-NC
		FPM	253602	FKLM211-NC
5	PVC	EPDM	253595	FKLM112-NC
		FPM	253603	FKLM212-NC
6	PVC	EPDM	253596	FKLM113-NC
		FPM	253604	FKLM213-NC
8	PVC	EPDM	253597	FKLM114-NC
		FPM	253605	FKLM214-NC
10	PVC	EPDM	253598	FKLM115-NC
		FPM	253606	FKLM215-NC
12	PVC	EPDM	253599	FKLM116-NC
		FPM	253607	FKLM216-NC

Note : des disques en PVC, PVCC, ABS et PVDF sont offerts sur demande. Des robinets à papillon à commande par actionneur électrique de 10 po et 12 po sont offerts sur demande.

Note : positionneur 24 V CC, 4-20 mA, batterie de secours pour sécurité en cas de défaillance offerte. Consulter la liste de prix des robinets thermoplastiques résistants à la corrosion IPEX ou contacter le représentant IPEX

Diamètre Pouces	Matériau du corps	Matériau de membrane	Code de produit	Numéro universel
--------------------	-------------------------	----------------------------	--------------------	---------------------

FK Disque en PP, corps méplat

Pneumatique - RESSORT DE RAPPEL, NORMALEMENT OUVERT

1 1/2	PVC	EPDM	253608	FKOM107-NO
		FPM	253618	FKOM207-NO
2	PVC	EPDM	253609	FKOM108-NO
		FPM	253619	FKOM208-NO
2 1/2	PVC	EPDM	253610	FKOM109-NO
		FPM	253620	FKOM209-NO
3	PVC	EPDM	253611	FKOM110-NO
		FPM	253621	FKOM210-NO
4	PVC	EPDM	253612	FKOM111-NO
		FPM	253622	FKOM211-NO
5	PVC	EPDM	253613	FKOM112-NO
		FPM	253623	FKOM212-NO
6	PVC	EPDM	253614	FKOM113-NO
		FPM	253624	FKOM213-NO
8	PVC	EPDM	253615	FKOM114-NO
		FPM	253625	FKOM214-NO
10	PVC	EPDM	253616	FKOM115-NO
		FPM	253626	FKOM215-NO
12	PVC	EPDM	253617	FKOM116-NO
		FPM	253627	FKOM216-NO



FK Disque en PP, oreilles en inox.

2 1/2	PVC	EPDM	253628	FKLM109-NO
		FPM	253636	FKLM209-NO
3	PVC	EPDM	253629	FKLM110-NO
		FPM	253637	FKLM210-NO
4	PVC	EPDM	253630	FKLM111-NO
		FPM	253638	FKLM211-NO
5	PVC	EPDM	253631	FKLM112-NO
		FPM	253639	FKLM212-NO
6	PVC	EPDM	253632	FKLM113-NO
		FPM	253640	FKLM213-NO
8	PVC	EPDM	253633	FKLM114-NO
		FPM	253641	FKLM214-NO
10	PVC	EPDM	253634	FKLM115-NO
		FPM	253642	FKLM215-NO
12	PVC	EPDM	253635	FKLM116-NO
		FPM	253643	FKLM216-NO

ROBINET À PAPILLON SÉRIE FE, PNEUMATIQUE

Diamètre Pouces	Matériau du corps	Matériau de membrane	Code de produit	Numéro universel
--------------------	-------------------------	----------------------------	--------------------	---------------------

FE Corps et disque en PVC, corps méplat

Pneumatique – DOUBLE EFFET

1 1/2	PVC	EPDM	253680	FEOV107-DA
2	PVC	EPDM	253681	FEOV108-DA
2 1/2	PVC	EPDM	253682	FEOV109-DA
3	PVC	EPDM	253683	FEOV110-DA
4	PVC	EPDM	253684	FEOV111-DA
5	PVC	EPDM	253685	FEOV112-DA
6	PVC	EPDM	253686	FEOV113-DA
8	PVC	EPDM	253687	FEOV114-DA
10	PVC	EPDM	253688	FEOV115-DA
12	PVC	EPDM	253689	FEOV116-DA



Pneumatique – DOUBLE EFFET – NORMALEMENT FERMÉ

1 1/2	PVC	EPDM	253690	FEOV107-NC
2	PVC	EPDM	253691	FEOV108-NC
2 1/2	PVC	EPDM	253692	FEOV109-NC
3	PVC	EPDM	253693	FEOV110-NC
4	PVC	EPDM	253694	FEOV111-NC
5	PVC	EPDM	253695	FEOV112-NC
6	PVC	EPDM	253696	FEOV113-NC
8	PVC	EPDM	253697	FEOV114-NC
10	PVC	EPDM	253698	FEOV115-NC
12	PVC	EPDM	253699	FEOV116-NC

Pneumatique – DOUBLE EFFET – NORMALEMENT OUVERT

1 1/2	PVC	EPDM	253700	FEOV107-NO
2	PVC	EPDM	253701	FEOV108-NO
2 1/2	PVC	EPDM	253702	FEOV109-NO
3	PVC	EPDM	253703	FEOV110-NO
4	PVC	EPDM	253704	FEOV111-NO
5	PVC	EPDM	253705	FEOV112-NO
6	PVC	EPDM	253706	FEOV113-NO
8	PVC	EPDM	253707	FEOV114-NO
10	PVC	EPDM	253708	FEOV115-NO
12	PVC	EPDM	253709	FEOV116-NO

Note : des robinets revêtus de NBR et de Viton^{MD} sont offerts sur demande.

Note : positionneur 24 V CC, 4-20 mA, batterie de secours pour sécurité en cas de défaillance offerte. Consulter la liste de prix des robinets thermoplastiques résistants à la corrosion IPEX ou contacter le représentant IPEX

ACCESSOIRES – ACTIONNEURS PNEUMATIQUES

Style de composant	Code de produit	Numéro universel
--------------------	-----------------	------------------

Électrovannes pilotes - 110 V CC, 3/4 voies



NEMA 4/4X	253055	SV61CSA110VAC
NEMA 7/9	253056	SV91

Note : les électrovannes pilotes satisfont aux exigences de montage NAMUR. Autres tensions offertes.

Électrovannes pilotes – 24 V CC, 3/4 voies

NEMA 4/4X	253088	SV61CSA24VDC
-----------	--------	--------------

Note : les électrovannes pilotes satisfont aux exigences de montage NAMUR. Autres tensions offertes.

Fins de course - NEMA 4/4X



Mécanique	253057	MS41-2
De proximité	253058	PS41-2AL

Note : les fins de course comprennent des supports de fixation universels (ISO 5211)

Positionneurs



3-15 psi	253061	PNY01
4 à 20 mA	253059	PEY01
4 - 20 mA, avec fin de course (LS)	253816	PEY02
4 - 20 mA, avec transmetteur de position (PT)	253817	PEY03
4 - 20 mA, avec LS et PT	253818	PEY04
4 - 20 mA, sécurité intrinsèque	253062	PEI01

Les positionneurs comprennent des supports de fixation universels (ISO 5211) et des manomètres.

Plusieurs autres positionneurs sont offerts, incluant notamment des modèles à sécurité intrinsèque, antidéflagrants, intelligents, en acier inoxydable et résistants aux fortes vibrations, avec options de fin de course et de transmetteur de position. Veuillez contacter IPEX pour de plus amples informations.

Commande manuelle de secours



Débrayage sandwich. Commande par engrenage ISO 5211	253819	PV01-GOJ26
---	--------	------------

Note : la commande par engrenage débrayable a un couple nominal MAXIMAL de 2 600 po•lb. Pour des valeurs de couple supérieures, veuillez contacter IPEX au sujet des modèles de commande par engrenage de plus grande taille.

Autre



Silencieux - Laiton/bronze	253065	MUFF-NPT
Commande de vitesse - Laiton/bronze	253066	SPEED-NPT
Nécessaire de gyrophare d'actionneur de modèle à orifices en L	253089	BEACON-3W-L
Nécessaire de gyrophare d'actionneur de modèle à orifices en T	253090	BEACON-3W-T

Au moment de la commande le client doit préciser si les accessoires doivent être assemblés en usine sur les robinets motorisés.

ACCESSORIES – FIXATION

Diamètre Pouces	Détail de fixation	Code de produit	Numéro universel
-----------------	--------------------	-----------------	------------------

Nécessaires de fixation de robinet à tournant sphérique séries VKD et TKD



1/2	F03 / F04 / 11 mm	154048	2KTPQCPEF
3/4	F04 / 11 mm	154049	2KTPQCPGGF04
3/4	F03 / F05 / 11 mm	154050	2KTPQCPGG
1	F04 / 11 mm	154051	2KTPQCPHHF04
1	F03 / F05 / 11 mm	154052	2KTPQCPHH
1 1/4	F05 / F07 / 11 mm	154182	2KTPQCPII11
1 1/4	F05 / F07 / 14 mm	154053	2KTPQCPII
1 1/2	F05 / F07 / 11 mm	154183	2KTPQCPJJ11
1 1/2	F05 / F07 / 14 mm	154054	2KTPQCPJJ
2	F05 / F07 / 11 mm	154174	2KTPQPLL11
2	F05 / F07 / 14 mm	154055	2KTPQPLL
2 1/2 - 4 (VKD)	F05 / F07	153001	1PIA08TM

Plaques entretoises pour robinets à papillon série FK



1 1/2 - 6	F05 / F07	153001	1PIA08TM
8	F10	153002	1PIA08VM

Adaptateurs pour tige carrée



0,43 x 0,35	11 mm x 9 mm	253048	11X9SSA
0,55 x 0,43	14 mm x 11 mm	253049	14X11SSA
0,67 x 0,43	17 mm x 11 mm	253050	17X11SSA
0,67 x 0,55	17 mm x 14 mm	253051	17X14SSA
0,87 x 0,67	22 mm x 17 mm	253052	22X17SSA
1,06 x 0,87	27 mm x 22 mm	253053	27X22SSA
1,42 x 1,06	36 mm x 27 mm	253054	36X27SSA

1) Les systèmes de conduits de ventilation d'IPEX en PVC hautement résistant aux produits chimiques comprennent des tuyaux sans soudure pour un meilleur écoulement (débit supérieur). Légers, ils facilitent la manutention sur le site, d'où des coûts d'installation inférieurs.

2) Pour les cas nécessitant une installation rapide dans des conditions de travail difficiles, IPEX offre des tuyaux en PVC rainurés en usine, conçus pour un assemblage simple par raccords mécaniques rainurés.

3) Et les tubages de puits d'IPEX assurent une protection contre la corrosion et n'exigent pas d'entretien : ils s'utilisent pour les colonnes descendantes de puits et les pompes submersibles.

Produits à usage spécialisé



Conduits de ventilation

150

Tubages de puits

152

Tuyaux rainurés en PVC

153



PRODUITS À USAGE SPÉCIALISÉ

Conduits de ventilation

Conduits d'évacuation en PVC et PVCC

Les conduits d'évacuation en PVC et PVCC d'IPEX constituent des solutions efficaces pour la réalisation de systèmes de ventilation industrielle, assurant une protection des travailleurs et de l'environnement contre l'air contaminé.

NORMES



ASTM D1784
CAN/ULC-S102.2

AVANTAGES DU PVC

- 1 PVC avec classification 12454 selon ASTM 1784
- 2 Conduit en PVC extrudé sans joint longitudinal, dans les diamètres standards de 6 po à 24 po.
- 3 Pour utilisation dans les systèmes d'évacuation des fumées industriels et institutionnels exigeant une haute résistance à la corrosion par les vapeurs.
- 4 Idéal pour les installations de placage, de finissage de métal et de laboratoires
- 5 Faible coût installé par rapport aux métaux résistants à la corrosion.
- 6 Sa légèreté permet d'avoir de plus grandes longueurs droites et facilite l'installation par des méthodes et avec des outils simples
- 7 Peu d'entretien sur de longues durées d'utilisation
- 8 Faible indice de propagation de la flamme : 10, selon CAN/ULC S102.2

AVANTAGES DU PVCC

- 1 Conduit en PVCC extrudé sans joint longitudinal, dans les diamètres standards de 6 po à 16 po
- 2 Le PVCC résiste à des températures d'évacuation atteignant 200 °F
- 3 PVCC avec classification de cellule 23447 selon ASTM 1784
- 4 Le PVCC est insensible à la plupart des acides minéraux, bases, sels et hydrocarbures aliphatiques; il se compare favorablement aux autres produits non métalliques dans ces milieux chimiques corrosifs.
- 5 Idéal pour le traitement chimique, la fabrication de semi-conducteurs, le placage et la finition des métaux, les pâtes et papiers, les usines de traitement des eaux usées et les installations de laboratoires
- 6 Faible coût installé par rapport aux systèmes métalliques exotiques et en PVDF résistants à la corrosion
- 7 De par sa légèreté, le PVCC se manipule et s'installe facilement et permet de réduire les coûts de main-d'œuvre et de transport
- 8 Peu d'entretien sur de longues durées d'utilisation
- 9 Faibles indices de propagation de la flamme de 10 et de dégagement des fumées de 25 selon CAN/ULC S102.2
- 10 Le composé de PVCC Corzan^{MD} est enregistré selon la norme d'approbation FM 4910, intitulée « Clean Room Materials Flammability Test Protocol » et en respecte les exigences

Dimensions des conduits

Dimension de conduit Diamètre (po x pi)	Code de produit	DE moyen (po)	DI moyen (po)	Épaisseur moyenne de paroi (po)	PVC Poids (lb/pi)	PVCC Poids (lb/pi)
6 x 20	046700	6,625	6,251	0,187	2,319	2,519
8 x 20	046702	8,625	8,251	0,187	3,040	3,301
10 x 20	046704	10,750	10,376	0,187	3,805	4,133
12 x 20	046706	12,750	12,376	0,187	4,528	4,916
14 x 20	046707	14,000	13,626	0,187	4,978	5,405
16 x 20	046708	16,000	15,626	0,187	5,697	6,188
18 x 20	046709	18,000	17,626	0,187	6,420	–
20 x 20	046711	20,000	19,500	0,250	9,515	–
24 x 20	046713	24,000	23,500	0,250	11,442	–

Longueurs de 10 pi offertes sur demande.
 Ces produits sont conçus uniquement pour une évacuation à la pression atmosphérique.
 Ne pas utiliser sur des systèmes d'air ou de gaz sous pression.
 Les conduits en PVCC ne sont offerts que jusqu'à 16 po de diamètre.

Tubages de puits en PVC

Les tuyaux en PVC IPEX à extrémités à emboîture pour tubage de puits assurent une protection contre la corrosion sans entretien pour les colonnes descendantes de puits et les pompes submersibles. Leur légèreté facilite l'installation par des méthodes courantes et avec des outils conventionnels. Ils sont fabriqués selon les normes ASTM et sont offerts partout en Amérique du Nord par les centres de distribution IPEX, qui possèdent des stocks complets.

NORMES



ASTM D1784, ASTM D1785, ASTM F480
ASTM D2665 - TUYAUX SCHEDULE 40
SEULEMENT

AVANTAGES

- ① Conformité aux normes ASTM D1784, D1785, D2665 (tuyaux schedule 40 seulement) et aux spécifications F480.
- ② Certification par tierce partie selon NSF.
- ③ Les joints collés au solvant sont résistants et étanches à l'eau.
- ④ L'installation peut se faire au moyen d'équipements plus légers que pour une tuyauterie métallique.
- ⑤ Non conducteurs de l'électricité, d'où une réduction des dangers sur le site de l'installation.
- ⑥ Ni toxicité, ni lixiviation, avec excellente résistance chimique.
- ⑦ Offerts avec extrémités à emboîtures en 2 po – 16 po ou à bouts unis pour filetage en 2 po – 12 po.

Dimensions des tuyaux Xirtec140 en PVC pour tubage de puits – ASTM F480

Diamètre de tuyauterie (po)	Code de produit	Diamètre extérieur (po)		Épaisseur minimale de paroi (po)			Longueur d'emboîture (po)
		Moyen	Tolérance sur la moyenne	SDR21	Sch 40	Sch 80	
2	022620	2,375	±0,006	0,113	0,154	0,218	4,000
2 1/2	022625	2,875	±0,007	0,137	0,203	0,276	5,000
3	022630	3,500	±0,008	0,167	0,216	0,300	5,500
4	022640	4,500	±0,009	0,214	0,237	0,337	6,500
5	022650	5,563	±0,010	0,265	0,258	0,375	6,000
6	022660	6,625	±0,011	0,316	0,280	0,432	8,000
8	022680	8,625	±0,015	0,410	0,322	0,500	7,000
10	022690	10,750	±0,015	0,511	0,365	0,593	7,500
12	022692	12,750	±0,015	0,606	0,406	0,687	8,500
14	022694	14,000	±0,020	0,667	0,437	0,750	9,000
16	022696	16,000	±0,020	0,762	0,500	0,843	10,000

Tuyaux rainurés en PVC

Les tuyaux en PVC d'IPEX peuvent être rainurés par roulage ou par taillage à chaque extrémité, pour un assemblage rapide au moyen de raccords mécaniques spécialement conçus pour les tuyaux en PVC. On peut utiliser cette méthode dans toute installation pour laquelle les tuyaux en PVC conviennent et lorsqu'on désire un assemblage rapide dans des conditions difficiles.

AVANTAGES

- ① Système à pression entièrement réutilisable, sans filetage, ni collage par solvant, ni brides.
- ② Les joints sont bloqués mécaniquement, pour un assemblage sûr et étanche, sous pression ou sous vide. (Se reporter aux informations du fabricant des produits pour plus de détails sur la résistance à la pression).
- ③ En prévoyant un raccord union à chaque joint, on accélère et on facilite l'assemblage et l'entretien sur le site.
- ④ Dans une installation avec fluide abrasif, on peut facilement faire tourner les tuyaux pour répartir l'usure.
- ⑤ Ce système flexible se pose aisément sur un terrain cahoteux ou dont la surface est irrégulière.
- ⑥ Lorsqu'on utilise un raccord mécanique à joint d'étanchéité, chaque joint de raccordement absorbe une certaine dilatation et une certaine contraction dues à la température.
- ⑦ Un système à rainures (formées par roulage ou taillage) facilite et accélère l'agrandissement, la modification ou le déplacement de la tuyauterie.

i SAVIEZ-VOUS QUE...?

Pour de plus amples informations sur nos produits à usage spécialisé, téléchargez notre Manuel technique sur les systèmes de tuyauteries de procédés en vinyle : c'est rapide et facile. Rendez-vous sur notre site web : www.ipexna.com.



Tuyaux recommandés pour assemblage par rainurage

Matériau de tuyauterie PVC schedule 40	Diamètre de tuyauterie (pouces)	Matériau de tuyauterie PVC schedule 80
22686	2	85194
22688	3	85200
22706	4	85201
22712	6	85202
22714	8	85203
22730	10	85204
22716	12	85205

Consulter un représentant IPEX pour informations détaillées sur la conception.

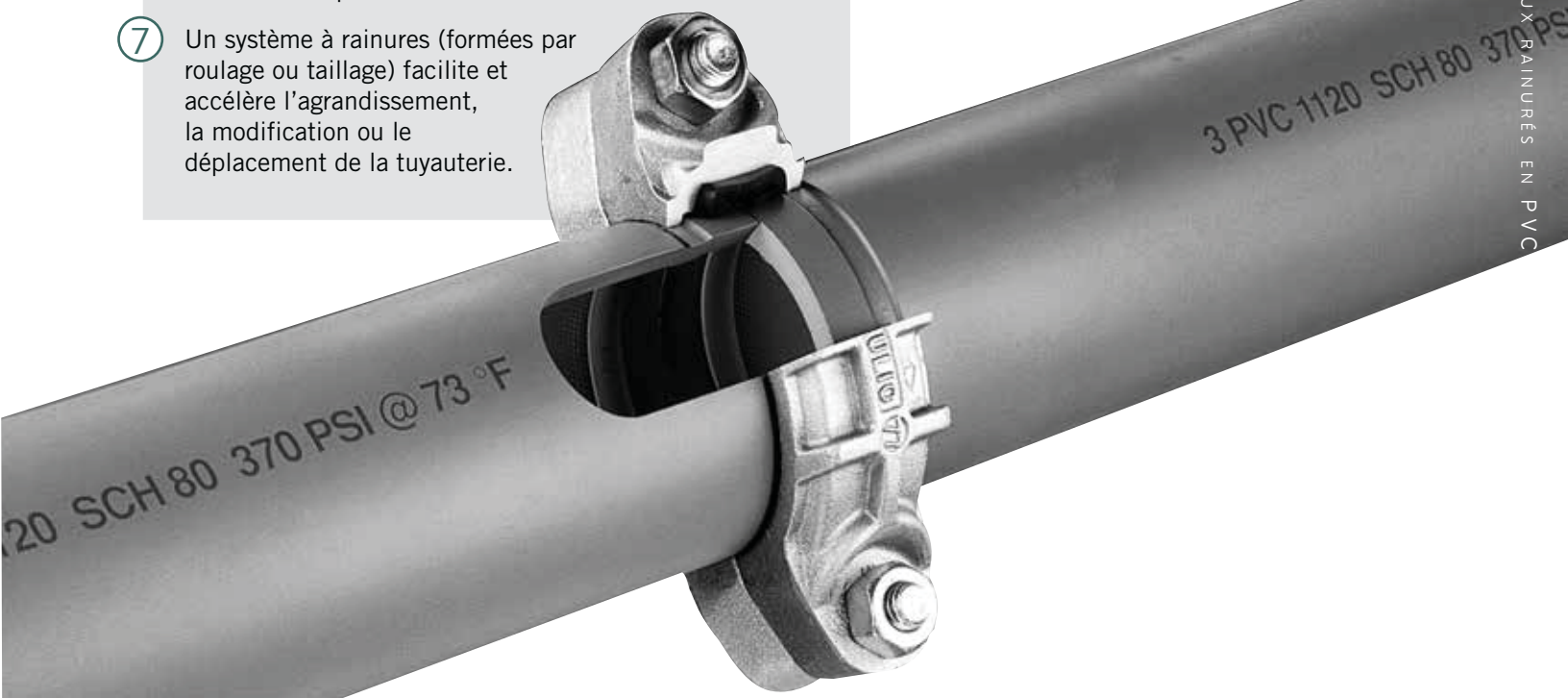

Posez un signet à notre site web

ipexna.com



INFORMATION SUR
LES PRODUITS,
DOCUMENTS
TECHNIQUES,
FORMATION EN LIGNE
ET PLUS ENCORE ...



NOS MANUELS TECHNIQUES INCLUENT :

- Normes
- Spécifications
- Dimensions
- Pression nominale
- Calculs de conception
- et plus encore ...

disponibles sur ipexna.com

VENTES ET SERVICE À LA CLIENTÈLE

IPEX Inc

Sans frais : 866-473-9462

ipexna.com

À propos du Groupe de compagnies IPEX

Étant à l'avant-garde des fournisseurs de systèmes de tuyauteries en thermoplastique, le Groupe de compagnies IPEX offre à ses clients l'une des gammes de produits les plus vastes et les plus complètes. La qualité des produits IPEX repose sur une expérience de plus de 50 ans. Ayant son siège social à Montréal et grâce à des usines de fabrication à la fine pointe de la technologie et à des centres de distribution répartis dans toute l'Amérique du Nord, nous avons établi une réputation d'innovation de produits, de qualité, portée sur les utilisateurs et de performance.

Les marchés desservis par le Groupe de produits IPEX sont :

- Les systèmes de tuyauteries de procédés industriels
- Les systèmes de confinement à double paroi
- Les systèmes d'évacuation d'acide résiduaires
- Les systèmes à haute pureté
- Les systèmes de tuyauteries d'air et de gaz comprimés
- Les robinets thermoplastiques manuels et actionnés
- Les colles à solvant pour tuyauteries industrielles, de plomberie et électriques
- Les systèmes de tuyauteries pour installations municipales sous pression et à écoulement par gravité
- Les systèmes par électrofusion pour le gaz et l'eau
- Les systèmes de tuyauteries de plomberie et de mécanique du bâtiment
- Les systèmes électriques
- Les systèmes de télécommunications et de services publics
- Les systèmes d'irrigation
- Tuyaux et raccords en PVC, PVCC, PP, PVDF, PE, ABS et PEX

Produits fabriqués par IPEX Inc.

Les robinets sont fabriqués par FIP S.P.A et distribués au Canada par IPEX Inc.

Centra-Guard^{MC}, Centra-Lok^{MC}, Clear-Guard^{MC}, CustomGuard^{MD}, Duraplus^{MD}, Duratec^{MD}, Encase^{MC}, Enfield^{MC}, Enpure^{MC}, Floway^{MC}, Guardian^{MC}, Labline^{MD}, Neutratan^{MD}, Neutrastem^{2MC}, Plenumline^{MC} et Xirtec^{MD}140 sont des marques de commerce de IPEX Branding Inc.

Corzan^{MD} est une marque déposée de Lubrizol Corp.

Cette notice est publiée de bonne foi et les renseignements qu'elle contient sont considérés comme fiables. Cependant, elle ne formule aucune déclaration et/ou garantie, de quelque façon que ce soit, sur les renseignements et suggestions contenus dans cette notice. Les données présentées résultent d'essais en laboratoire et de l'expérience sur le terrain.

Une politique d'amélioration continue de ses produits et, en conséquence, les caractéristiques et/ou les spécifications de ces produits peuvent être modifiées sans préavis.



CTINNAIP180503QR © 2019 IPEX

